

# CONCEPTUAL DESIGN

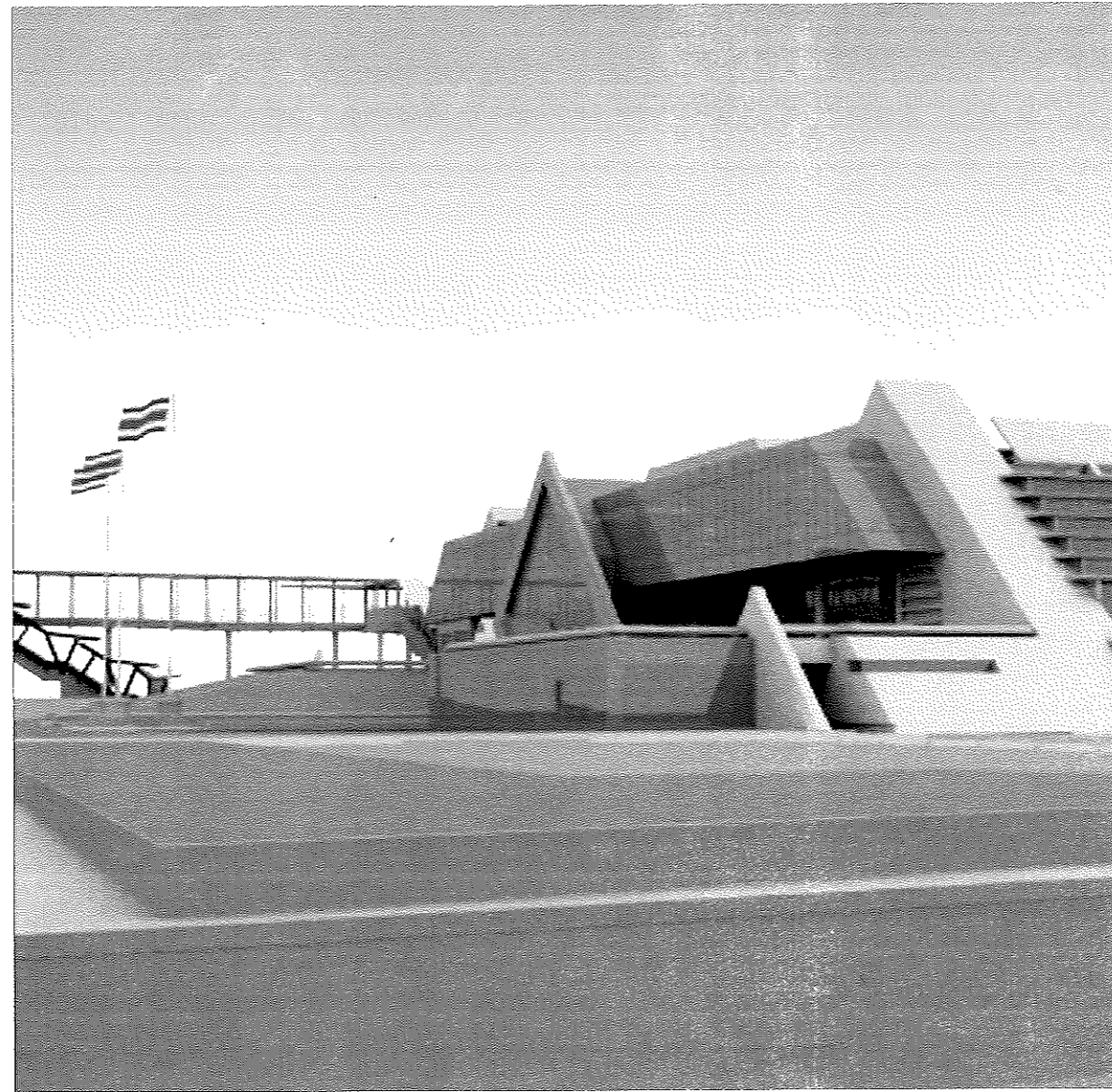

โครงการจัดจ้างปรับปรุงซ่อมแซมสำนักงานเลขานุการกรม  
กองคุ้มครองและดูแลผลประโยชน์คนไทยในต่างประเทศ และกองหนังสือเดินทาง  
อาคารกรมการกงสุล

*[Handwritten signatures and initials]*

โครงการจัดจ้างปรับปรุงซ่อมแซมสำนักงานเลขาธิการกรม  
กองคุ้มครองและดูแลผลประโยชน์คนไทยในต่างประเทศ และกองหนังสือเดินทาง  
อาคารกรมการกงสุล



แบบ CONCEPTUAL DESIGN

สารบัญแบบ		สัญลักษณ์ทั่วไป		รายการวัสดุ		
ลำดับ	รายละเอียด	สัญลักษณ์	แสดง	สัญลักษณ์	รายละเอียด	รายการวัสดุ
DCA0001	แบบงานปรับปรุง					
DCA1001	สารบัญและรายการประกอบแบบ					
DCA1002	แบบแปลนชั้นที่ปรับปรุง อาคารกรมการกงสุล (กองคุ้มครองฯ-สำนักงานเลขาธิการกรมฯ-กองหนังสือเดินทาง)					
DCC1001	แบบแปลนพื้นที่ปรับปรุง กองคุ้มครองและดูแลผลประโยชน์คนไทยในต่างประเทศ					
DCC1002	แบบผนังทึบผนัง กองคุ้มครองและดูแลผลประโยชน์คนไทยในต่างประเทศ					
DCC1003	แบบผนังทึบผนัง กองคุ้มครองและดูแลผลประโยชน์คนไทยในต่างประเทศ					
DCC1004	แบบฝ้าเพดาน กองคุ้มครองและดูแลผลประโยชน์คนไทยในต่างประเทศ					
DCC1005	แบบรายละเอียดประตู กองคุ้มครองและดูแลผลประโยชน์คนไทยในต่างประเทศ					
DCS1001	แบบแปลนชั้นที่ปรับปรุง สำนักงานเลขาธิการกรม					
DCS1002	แบบผนังทึบผนัง สำนักงานเลขาธิการกรม					
DCS1003	แบบผนังทึบผนัง สำนักงานเลขาธิการกรม					
DCS1004	แบบฝ้าเพดาน สำนักงานเลขาธิการกรม					
DCS1005	แบบรายละเอียดประตู สำนักงานเลขาธิการกรม					
DCS1006	แบบขยายห้องน้ำ สำนักงานเลขาธิการกรม					
DCP1001	แบบแปลนชั้นที่ปรับปรุง กองหนังสือเดินทาง					
DCP1002	แบบผนังทึบผนัง กองหนังสือเดินทาง					
DCP1003	แบบผนังทึบผนัง กองหนังสือเดินทาง					
DCP1004	แบบฝ้าเพดาน กองหนังสือเดินทาง					
DCP1005	แบบรายละเอียดประตู กองหนังสือเดินทาง					
EE-01	แบบแปลนระบบไฟฟ้า (ตัวรับ) กองคุ้มครองและดูแลผลประโยชน์คนไทยในต่างประเทศ					
EE-02	แบบแปลนระบบไฟฟ้า (ตัวรับ) สำนักงานเลขาธิการกรม					
EE-03	แบบแปลนระบบไฟฟ้า (ตัวรับ) กองหนังสือเดินทาง					
EE-04	แบบแปลนระบบไฟฟ้า (แสงสว่าง) กองคุ้มครองและดูแลผลประโยชน์คนไทยในต่างประเทศ					
EE-05	แบบแปลนระบบไฟฟ้า (แสงสว่าง) สำนักงานเลขาธิการกรม					
EE-06	แบบแปลนระบบไฟฟ้า (แสงสว่าง) กองหนังสือเดินทาง					
EE-07	แบบแปลนระบบไฟฟ้าสื่อสาร (โทรศัพท์และระบบวีดิทัศน์) กองคุ้มครองและดูแลผลประโยชน์คนไทยในต่างประเทศ					
EE-08	แบบแปลนระบบไฟฟ้าสื่อสาร (โทรศัพท์และระบบวีดิทัศน์) สำนักงานเลขาธิการกรม					
EE-09	แบบแปลนระบบไฟฟ้าสื่อสาร (โทรศัพท์และระบบวีดิทัศน์) กองหนังสือเดินทาง					
EE-10	แบบแปลนระบบไฟฟ้าสื่อสาร (แจ้งเตือนไฟไหม้) กองคุ้มครองและดูแลผลประโยชน์คนไทยในต่างประเทศ					
EE-11	แบบแปลนระบบไฟฟ้าสื่อสาร (แจ้งเตือนไฟไหม้) สำนักงานเลขาธิการกรม					
EE-12	แบบแปลนระบบไฟฟ้าสื่อสาร (แจ้งเตือนไฟไหม้) กองหนังสือเดินทาง					
EE-13	แบบแปลนระบบไฟฟ้าสื่อสาร (เสียงสามสายและศีกษารถ) กองคุ้มครองและดูแลผลประโยชน์คนไทยในต่างประเทศ					
EE-14	แบบแปลนระบบไฟฟ้าสื่อสาร (เสียงสามสายและศีกษารถ) สำนักงานเลขาธิการกรม					
EE-15	แบบแปลนระบบไฟฟ้าสื่อสาร (เสียงสามสายและศีกษารถ) กองหนังสือเดินทาง					
SN&FP-01	แบบแปลนระบบปรับอากาศ และระบบระบายอากาศ กองคุ้มครองและดูแลผลประโยชน์คนไทยในต่างประเทศ					
SN&FP-02	แบบแปลนระบบปรับอากาศ และระบบระบายอากาศ สำนักงานเลขาธิการกรม					
SN&FP-03	แบบแปลนระบบปรับอากาศ และระบบระบายอากาศ กองหนังสือเดินทาง					
AC-01	แบบแปลนระบบปรับอากาศและระบายอากาศ กองคุ้มครองและดูแลผลประโยชน์คนไทยในต่างประเทศ					
AC-02	แบบแปลนระบบปรับอากาศและระบายอากาศ สำนักงานเลขาธิการกรม					
AC-03	แบบแปลนระบบปรับอากาศและระบายอากาศ กองหนังสือเดินทาง					
แบบงานสถาปัตยกรรม						
แบบงานระบบไฟฟ้า และสื่อสาร						
แบบงานระบบประปา สุขาภิบาล และระบบดับเพลิง						
แบบงานระบบปรับอากาศและระบายอากาศ						

E			
D			
C			
B			
A			
รายการแก้ไข	Revisions	วันที่	Date
โครงการจัดจ้างปรับปรุงซ่อมแซมสำนักงานเลขาธิการกรมกองคุ้มครองและดูแลผลประโยชน์คนไทยในต่างประเทศและกองหนังสือเดินทาง อาคารกรมการกงสุล			
สถาปนิกโครงการ	Project Architect	รศ. สิวาท กาศสุ	
วิศวกรโครงสร้าง	Structural Engineer		
วิศวกรไฟฟ้า	Electrical Engineer		
วิศวกรระบบปรับอากาศ	A/C Engineer		
วิศวกรสุขาภิบาล	Sanitary Engineer		
มัณฑนากร	Interior Designer		
เขียน	Drawn		
ตรวจ	Checked		
อนุมัติ	Approved		
รายละเอียด Show in this drawing			
สารบัญและรายการประกอบแบบ			
จำนวนใบ Total Drawing	แผ่นที่	Drawing No.	
40		DCA0001	

[Handwritten signatures and marks]

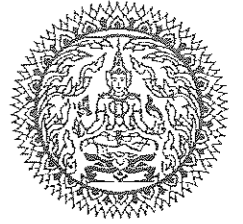

แบบ CONCEPTUAL DESIGN

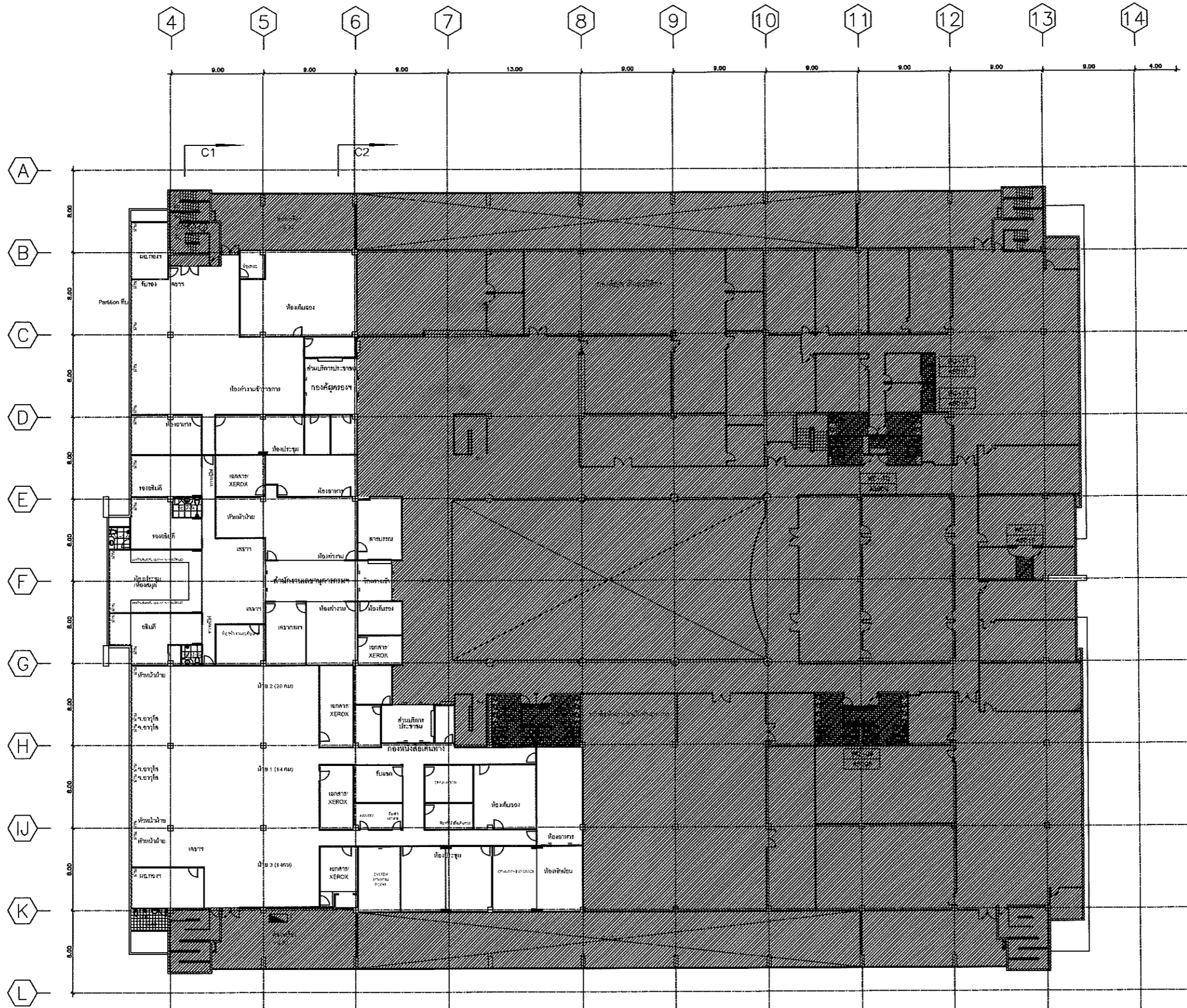

ผังพื้นที่สาม
1 : 400

แบบแปลนพื้นที่ปรับปรุงอาคารกรมการกงสุล  
 กองคุ้มครอง ฯ สำนักงานเลขที่ ฯ กองหนังสือเดินทาง

E		
D		
C		
B		
A		
รายการแก้ไข	Revisions	วันที่ Date
โครงการ จัดจ้างปรับปรุงซ่อมแซมสำนักงานและอาคารกรมการกงสุล กองคุ้มครองและดูแลผลประโยชน์ไทยในต่างประเทศ และกองหนังสือเดินทาง อาคารกรมการกงสุล		
สถาปนิกโครงการ พณ ภาคณู		Project Architect พณ. 3124 พ.
วิศวกรโครงสร้าง	Structural Engineer	
วิศวกรไฟฟ้า	Electrical Engineer	
วิศวกรระบบปรับอากาศ	A/C Engineer	
วิศวกรสุขาภิบาล	Sanitary Engineer	
มัณฑนากร	Interior Designer	
เขียน	Drawn	
ตรวจ	Checked	
อนุมัติ	Approved	
รายละเอียด แบบแปลนพื้นที่ปรับปรุงอาคารกรมการกงสุล กองคุ้มครอง ฯ สำนักงานเลขที่ ฯ กองหนังสือเดินทาง		
จำนวนแผ่น Total Drawing		แผ่นที่ Drawing No.
40		DCA1001

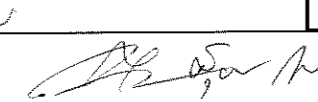
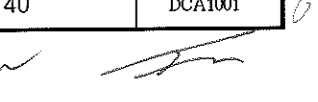

แบบ CONCEPTUAL DESIGN

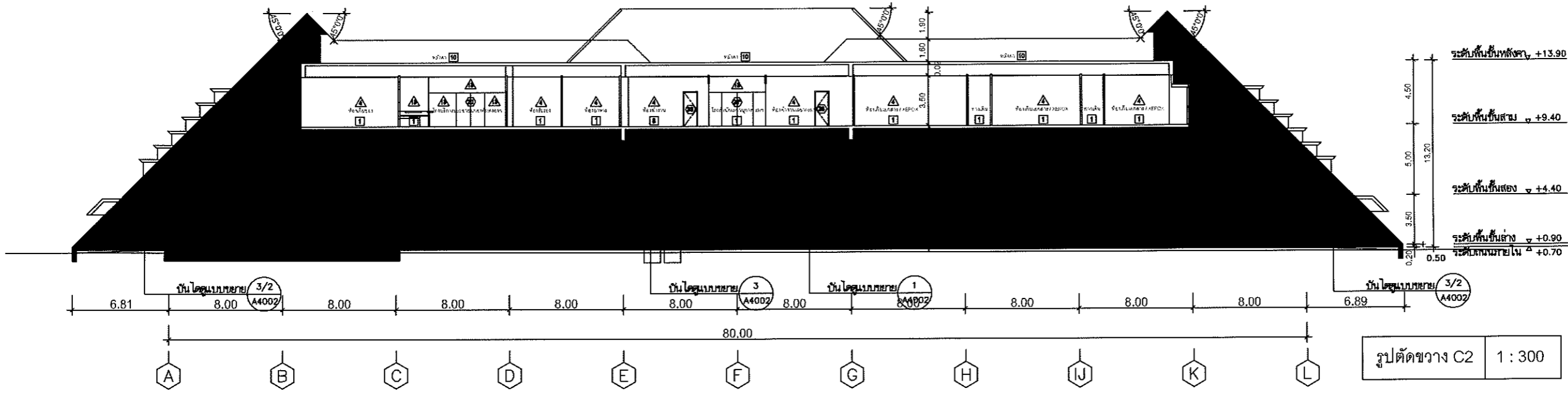
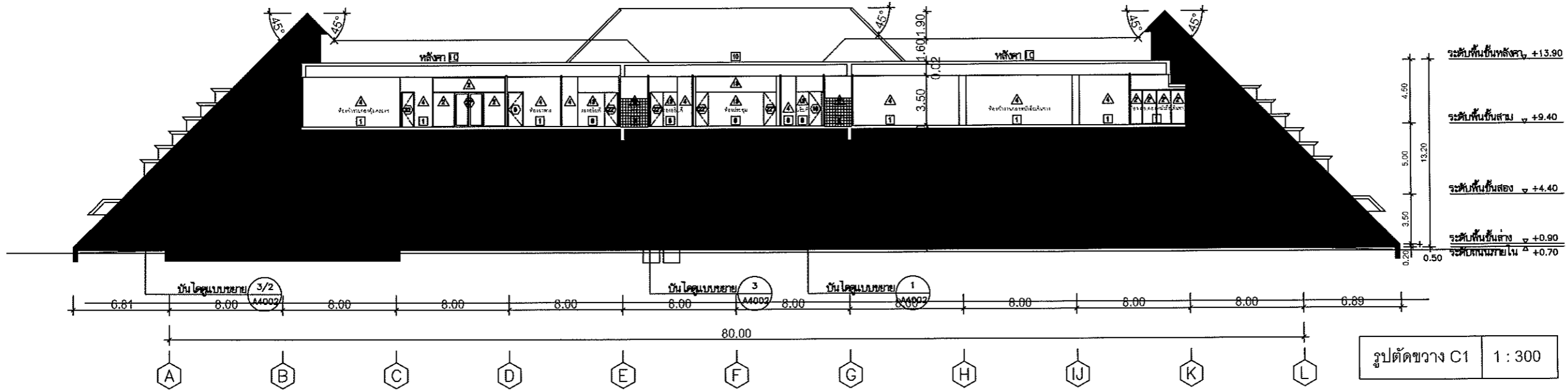

แบบรูปตัด

กองคุ้มครอง ฯ สำนักงานเลขที่ ฯ กองหนังสือเดินทาง

E			
D			
C			
B			
A			
รายการแก้ไข	Revisions	วันที่	Date
โครงการ	Project		
จัดจ้างบริษัทที่ปรึกษาเพื่อออกแบบสถาปัตยกรรม	Architectural Consultant		
กองคุ้มครองและชุดควบคุมโยธาในพื้นที่จังหวัด	Local Government		
และกรุงเทพมหานคร	Bangkok		
สถาปนิกโครงการ	Project Architect		
ทศ. ภาค	สถาปนิก	ร.ร. 3124 ก.	
วิศวกรโครงสร้าง	Structural Engineer		
วิศวกรไฟฟ้า	Electrical Engineer		
วิศวกรระบบปรับอากาศ	A/C Engineer		
วิศวกรสุขาภิบาล	Sanitary Engineer		
มัณฑนากร	Interior Designer		
เขียน	Drawn		
ตรวจ	Checked		
อนุมัติ	Approved		
รายละเอียด	Shown in this drawing		
แบบรูปตัด	Section		
กองคุ้มครอง ฯ สำนักงานเลขที่ ฯ กองหนังสือเดินทาง	Local Government		
จำนวนแผ่น Total Drawing	แผ่นที่	Drawing No.	
40		DCA1002	

*Handwritten signatures and notes at the bottom right of the page.*





แบบ CONCEPTUAL DESIGN



ผังพื้นที่สาม
1 : 400

แบบแปลนพื้นที่ปรับปรุงอาคารกรมการกงสุล  
 กองคุ้มครองและดูแลคนไทยในต่างประเทศ

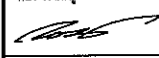
E	
D	
C	
B	
A	
รายการแก้ไข	Revisions วันที่ Date
โครงการ	Project
จัดจ้างบริษัทผู้ขอรับทำงานสถาปัตย์	กองคุ้มครองและดูแลคนไทยในต่างประเทศ
และกองนิติการ อาคารกรมการกงสุล	
สถาปนิกโครงการ	Project Architect
นาย ภาคคุณ	สถ. 3124 ก.
	
วิศวกรโครงสร้าง	Structural Engineer
วิศวกรไฟฟ้า	Electrical Engineer
วิศวกรระบบปรับอากาศ	A/C Engineer
วิศวกรสุขาภิบาล	Sanitary Engineer
นักขนากร	Interior Designer
เขียน	Drawn
ตรวจ	Checked
อนุมัติ	Approved
รายละเอียด	Shown in this drawing
แบบแปลนพื้นที่ปรับปรุงอาคารกรมการกงสุล	กองคุ้มครองและดูแลคนไทยในต่างประเทศ
จำนวนใบ Total Drawing	แผ่นที่ Drawing No.
40	DCC1001

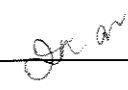
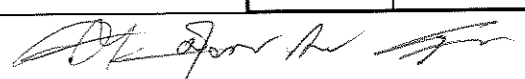

แบบ CONCEPTUAL DESIGN

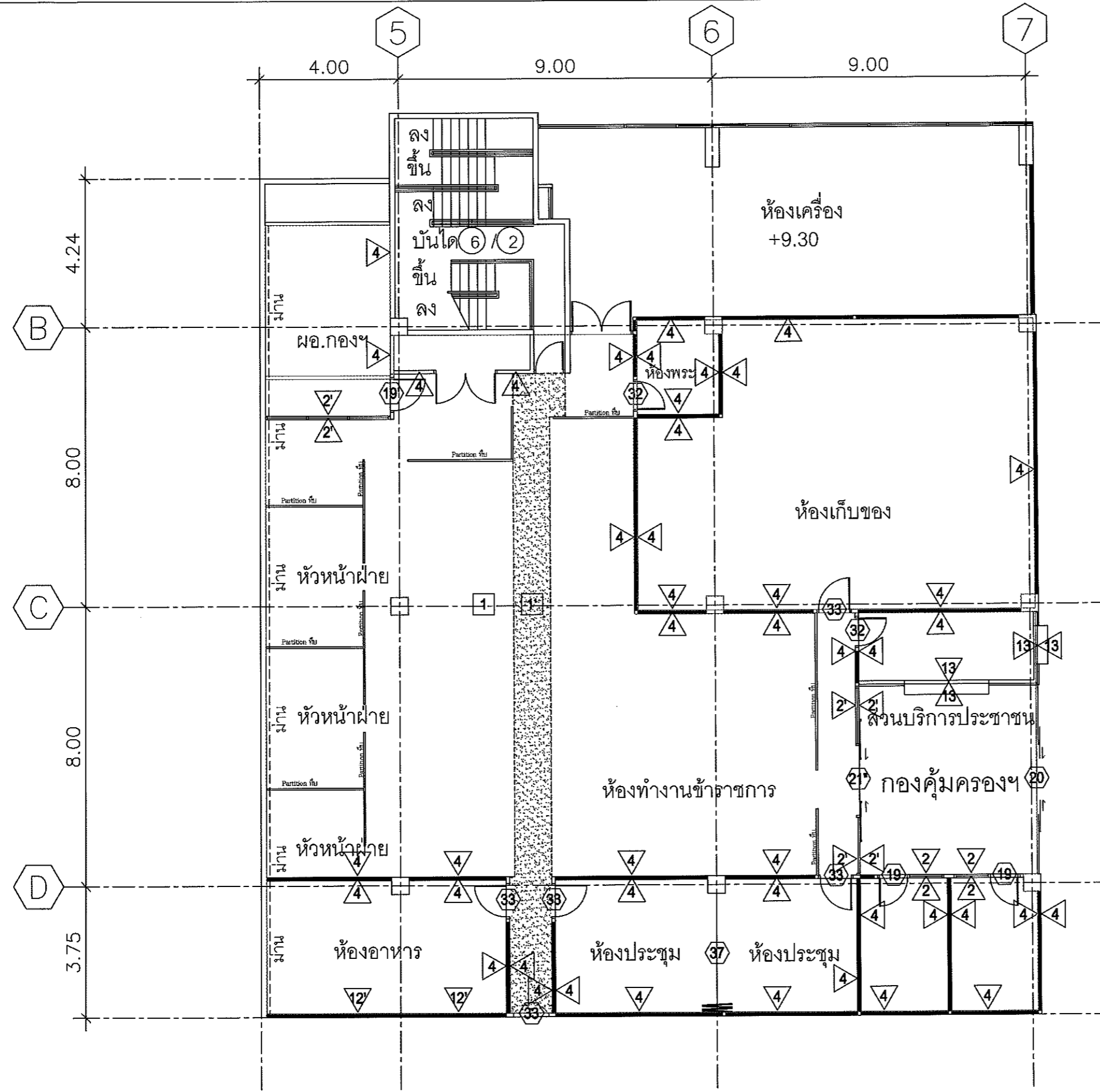

แบบผังพื้น-ผนัง  
 กองคุ้มครองและดูแลผลประโยชน์คนไทยในต่างประเทศ

E		
D		
C		
B		
A		
รายการแก้ไข	Revisions	วันที่ Date
โครงการ จัดจ้างบริษัทผู้ซ่อมแซมสำนักงานกรมการกงสุลและดูแลผลประโยชน์คนไทยในต่างประเทศ และก่อสร้างสิ่งอำนวยความสะดวก		
สถาปนิกโครงการ ท.น. ภาคสุ	Project Architect ร.ร. 3124 ก.	
วิศวกรโครงสร้าง	Structural Engineer	
วิศวกรไฟฟ้า	Electrical Engineer	
วิศวกรระบบปรับอากาศ	A/C Engineer	
วิศวกรสุขาภิบาล	Sanitary Engineer	
นักออกแบบ	Interior Designer	
เขียน	Drawn	
ตรวจ	Checked	
อนุมัติ	Approved	
รายละเอียด	Shown in this drawing	
แบบผังพื้น-ผนัง		
กองคุ้มครองและดูแลผลประโยชน์คนไทยในต่างประเทศ		
จำนวนแบบ Total Drawing	แผ่นที่ Drawing No.	
40	DCC1002	

*Draw*  
*[Signature]*  
*[Signature]*

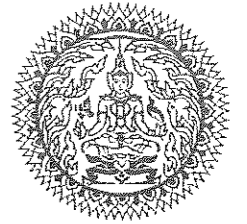

แบบ CONCEPTUAL DESIGN

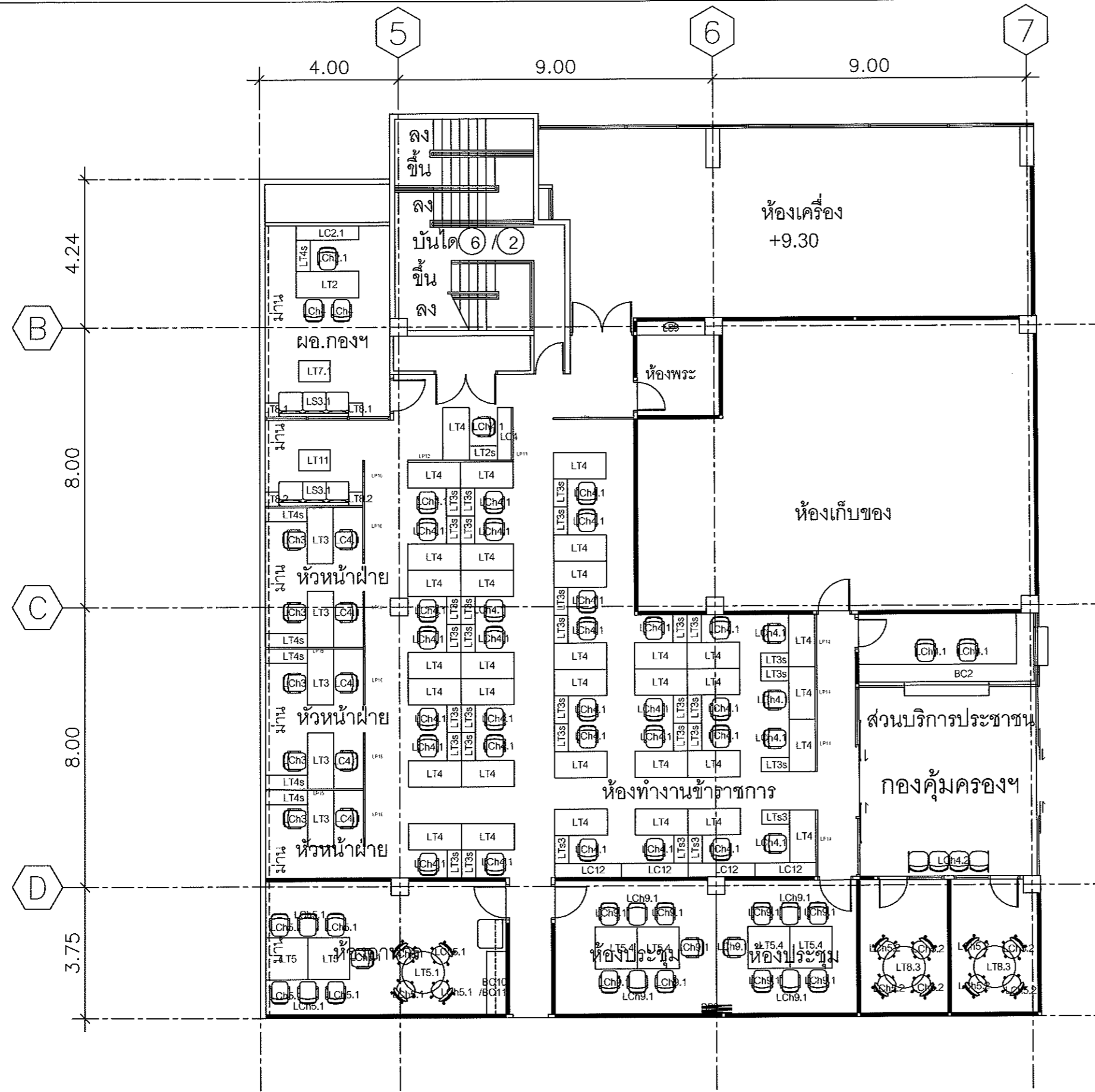

แบบครุภัณฑ์  
 กองคุ้มครองและดูแลผลประโยชน์คนไทยในต่างประเทศ

E			
D			
C			
B			
A			
รายการแก้ไข	Revisions	วันที่	Date
โครงการ จัดจ้างปรับปรุงซ่อมแซมสำนักงานและอาคาร กองคุ้มครองและดูแลผลประโยชน์คนไทยในต่างประเทศ และกองนิติศาสตร์ ข้าราชการกรมการกงสุล			
สถาปนิกโครงการ ทนง ภาคสุข		Project Architect ทนง ภาคสุข	
วิศวกรโครงสร้าง		Structural Engineer	
วิศวกรไฟฟ้า		Electrical Engineer	
วิศวกรระบบปรับอากาศ		A/C Engineer	
วิศวกรสุขาภิบาล		Sanitary Engineer	
มัณฑนากร		Interior Designer	
เขียน		Drawn	
ตรวจ		Checked	
อนุมัติ		Approved	
รายละเอียด		Shown in this drawing	
จำนวนใบ Total Drawing		แผ่นที่ Drawing No.	
40		DCC1003	

*Handwritten signatures and notes at the bottom right of the page.*

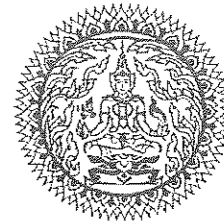

แบบ CONCEPTUAL DESIGN

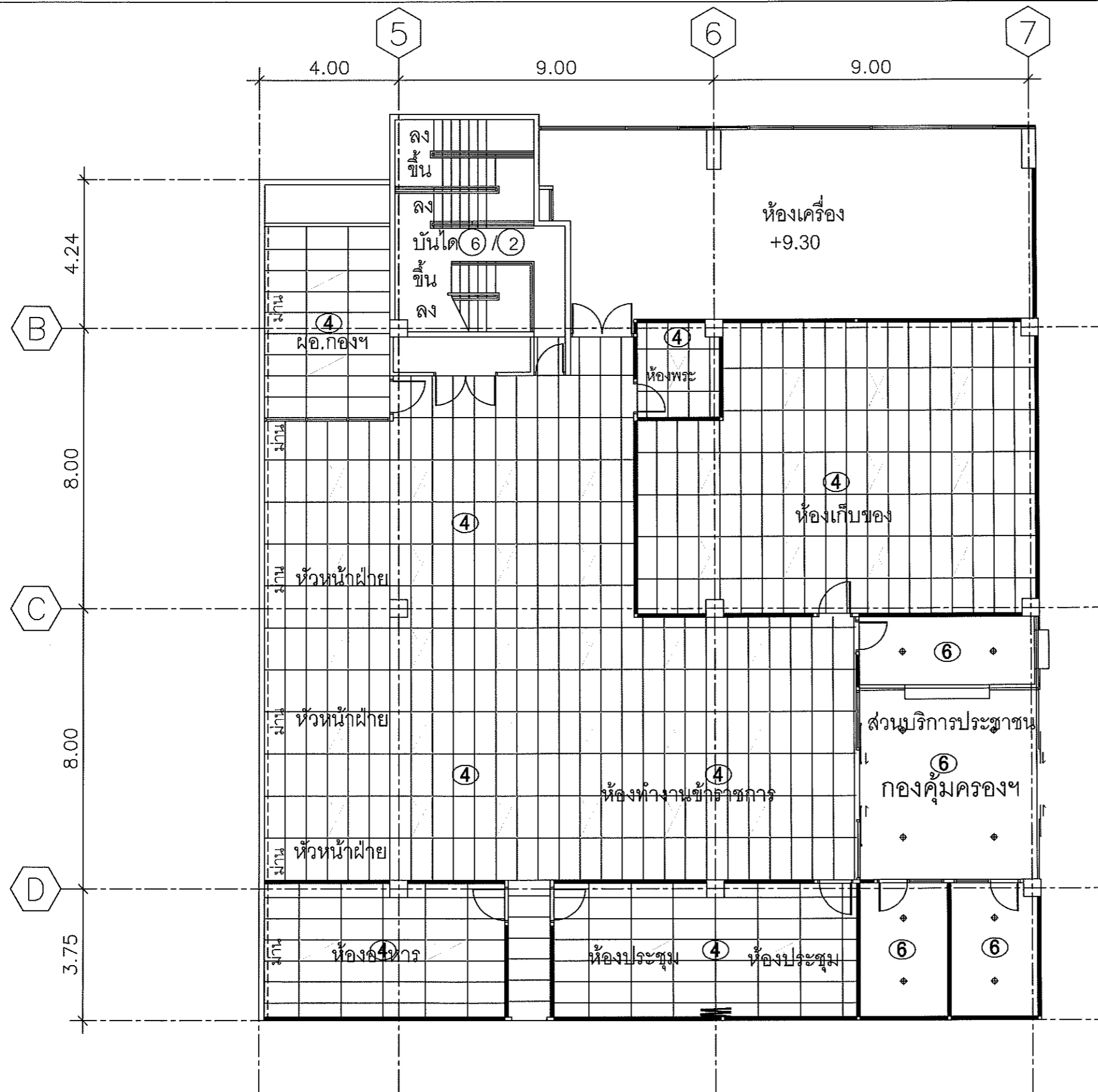

แบบฝ่าเพดาน  
 กองคุ้มครองและดูแลผลประโยชน์คนไทยในต่างประเทศ

E		
D		
C		
B		
A		
รายการแก้ไข	Revisions	วันที่ Date
โครงการ	Project	
จัดจ้างบริษัทผู้รับเหมาก่อสร้างและสถาปนิก	ก่อสร้างและดูแลผลประโยชน์คนไทยในต่างประเทศ	
และกองคุ้มครองและดูแลผลประโยชน์คนไทยในต่างประเทศ	และกองคุ้มครองและดูแลผลประโยชน์คนไทยในต่างประเทศ	
สถาปนิกโครงการ	Project Architect	
พ.ร.ท. ภาคคุณ	ร.ท. 3124 ก.	
วิศวกรโครงสร้าง	Structural Engineer	
วิศวกรไฟฟ้า	Electrical Engineer	
วิศวกรระบบปรับอากาศ	A/C Engineer	
วิศวกรสุขาภิบาล	Sanitary Engineer	
นักออกแบบ	Interior Designer	
เขียน	Drawn	
ตรวจ	Checked	
อนุมัติ	Approved	
รายละเอียด	Shown in this drawing	
กองคุ้มครองและดูแลผลประโยชน์คนไทยในต่างประเทศ	และกองคุ้มครองและดูแลผลประโยชน์คนไทยในต่างประเทศ	
จำนวนแผ่น Total Drawing	แผ่นที่	Drawing No.
40		DCC1004

*Handwritten signatures and notes at the bottom right of the page.*



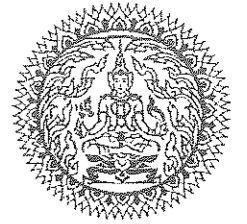

แบบ CONCEPTUAL DESIGN

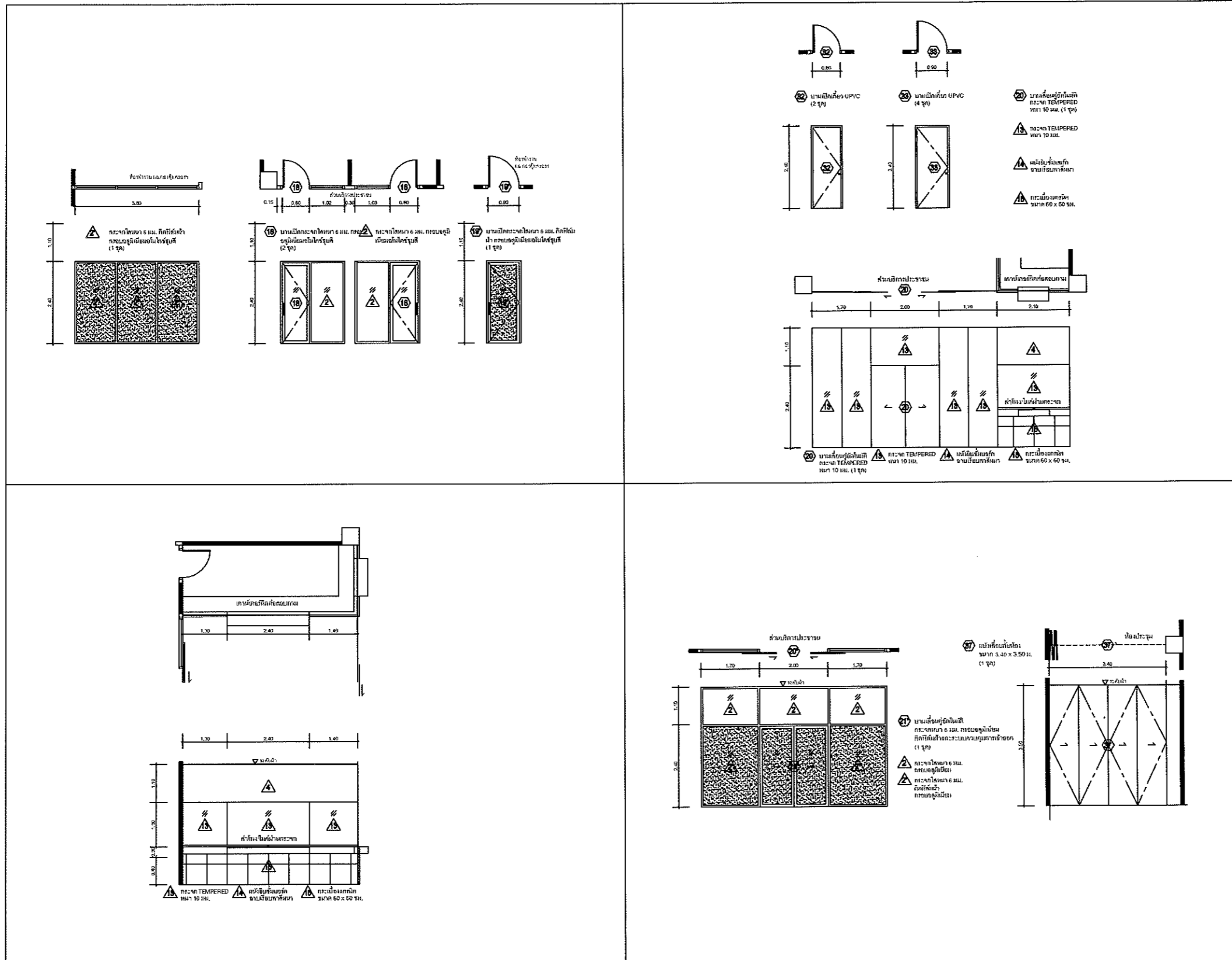

แบบรายละเอียดประตู  
 กองคุ้มครองและดูแลผลประโยชน์คนไทยในต่างประเทศ

E			
D			
C			
B			
A			
รายการแก้ไข	Revisions	วันที่	Date
โครงการ จัดทำแบบร่างเบื้องต้นสำหรับงานสถาปัตย์ กองคุ้มครองและดูแลผลประโยชน์คนไทยในต่างประเทศ และกองกงสุลในต่างประเทศ			
สถาปนิกโครงการ	Project Architect		
ทนาย	ท.น. 3124 ก.		
วิศวกรโครงสร้าง	Structural Engineer		
วิศวกรไฟฟ้า	Electrical Engineer		
วิศวกรระบบปรับอากาศ	A/C Engineer		
วิศวกรสุขาภิบาล	Sanitary Engineer		
มัณฑนากร	Interior Designer		
เขียน	Drawn		
ตรวจ	Checked		
อนุมัติ	Approved		
รายละเอียด	Shown in this drawing		
แผนภาพและรายละเอียดประตู กองคุ้มครองและดูแลผลประโยชน์คนไทยในต่างประเทศ			
จำนวนใบ Total Drawing	แผ่นที่	Drawing No.	
40		DCC1005	

Handwritten signatures and initials at the bottom right of the page.



แบบ CONCEPTUAL DESIGN

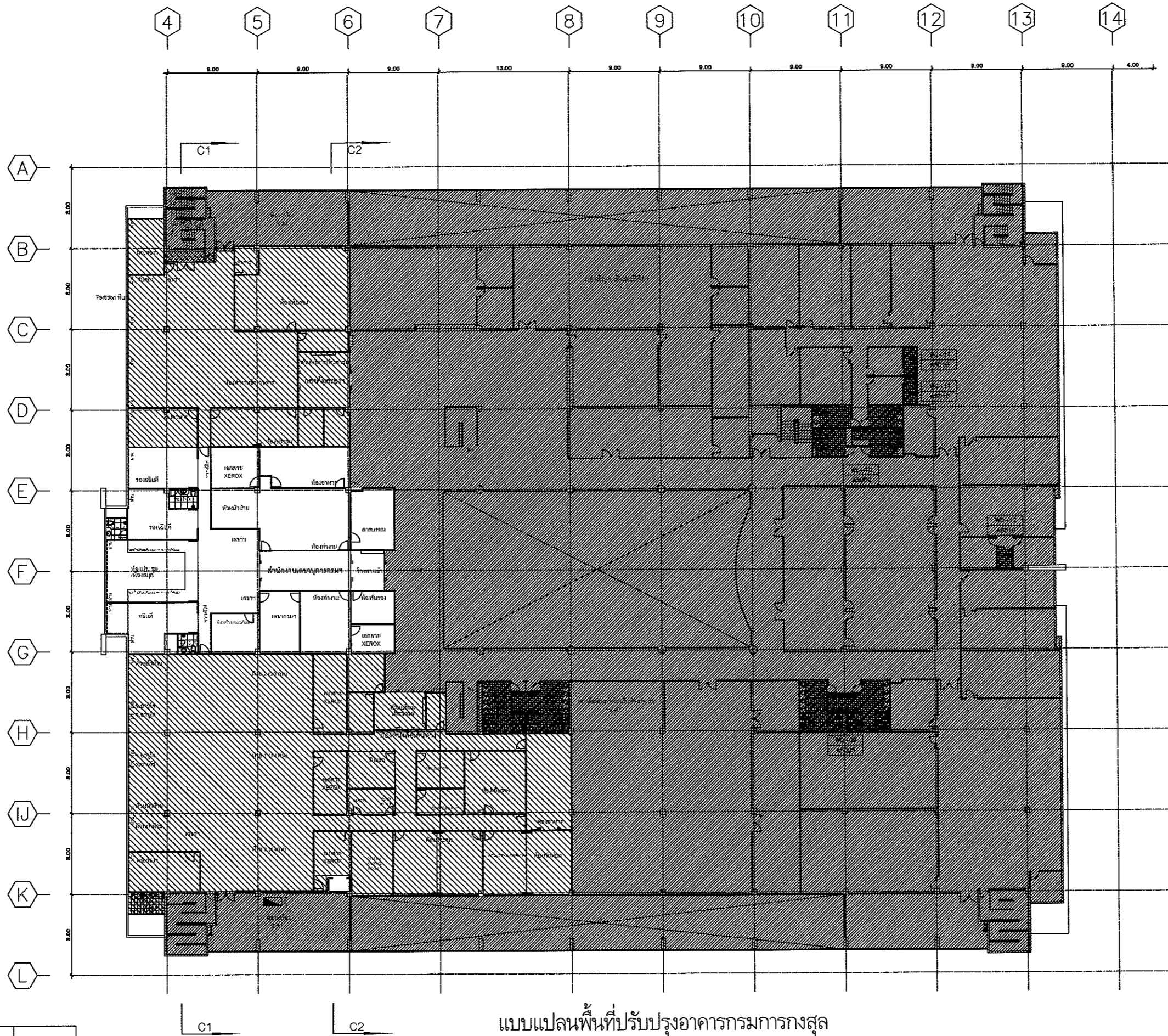

ผังพื้นที่ตาม 1 : 400

แบบแปลนพื้นที่ปรับปรุงอาคารกรมการกงสุล

สำนักงานเลขานุการกรม

E			
D			
C			
B			
A			
รายการแก้ไข	Revisions	วันที่	Date
โครงการ	Project		
จัดจ้างบริษัทผู้ร่วมระดมทุนด้านสถาปัตย์กรรม	กองคุ้มครองและคุ้มครองประโยชน์ในต่างประเทศ		
และกอบนนี้เพื่อเสนอการ อำนวยการกรมการกงสุล			
สถาปนิกโครงการ	Project Architect		
นาย กชศักดิ์	สถา. 3124 ก.		
วิศวกรโครงสร้าง	Structural Engineer		
วิศวกรไฟฟ้า	Electrical Engineer		
วิศวกรระบบปรับอากาศ	A/C Engineer		
วิศวกรสุขาภิบาล	Sanitary Engineer		
นักสถาปนิก	Interior Designer		
เขียน	Drawn		
ตรวจ	Checked		
อนุมัติ	Approved		
รายละเอียด	Shown in this drawing		
แบบแปลนพื้นที่ปรับปรุงอาคารกรมการกงสุล	สำนักงานเลขานุการกรม		
จำนวนแบบ Total Drawing	แผ่นที่	Drawing No.	
40		DCS1001	

*Handwritten signatures and notes at the bottom right of the page.*



แบบ CONCEPTUAL DESIGN

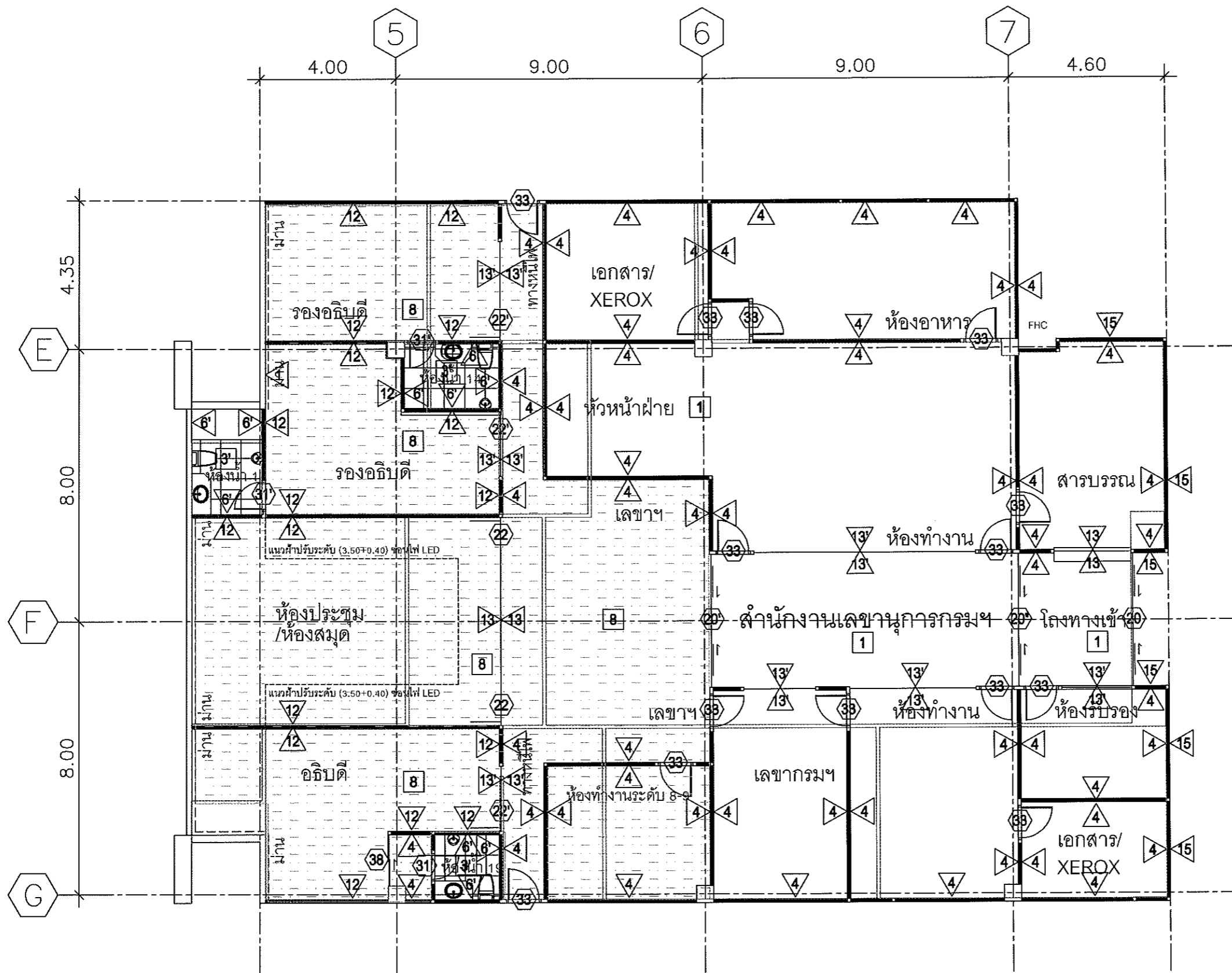

แบบผังพื้น-ผนัง  
สำนักงานเลขานุการกรม

E		
D		
C		
B		
A		
รายการแก้ไข	Revisions	วันที่ Date
โครงการ	Project	
จัดจ้างบริษัทผู้ซ่อมแซมสำนักงานเลขานุการกรม	กองคุ้มครองและดูแลผลประโยชน์ในต่างประเทศ	
และคณะนิติศาสตร์ มหาวิทยาลัยธรรมศาสตร์		
สถาปนิกโครงการ	Project Architect	
พนั กาศกุล	No. 3124 P.	
วิศวกรโครงสร้าง	Structural Engineer	
วิศวกรไฟฟ้า	Electrical Engineer	
วิศวกรระบบปรับอากาศ	A/C Engineer	
วิศวกรสุขาภิบาล	Sanitary Engineer	
นักตกแต่ง	Interior Designer	
เขียน	Drawn	
ตรวจ	Checked	
อนุมัติ	Approved	
รายละเอียด	Shown in this drawing	
	แบบมีขึ้น-หลัง	
	ผู้ฝึกงานและบุคลากร	
จำนวนแผ่น Total Drawing	แผ่นที่	Drawing No.
40		DCS1002

*Handwritten signatures and initials at the bottom right of the page.*



แบบ CONCEPTUAL DESIGN

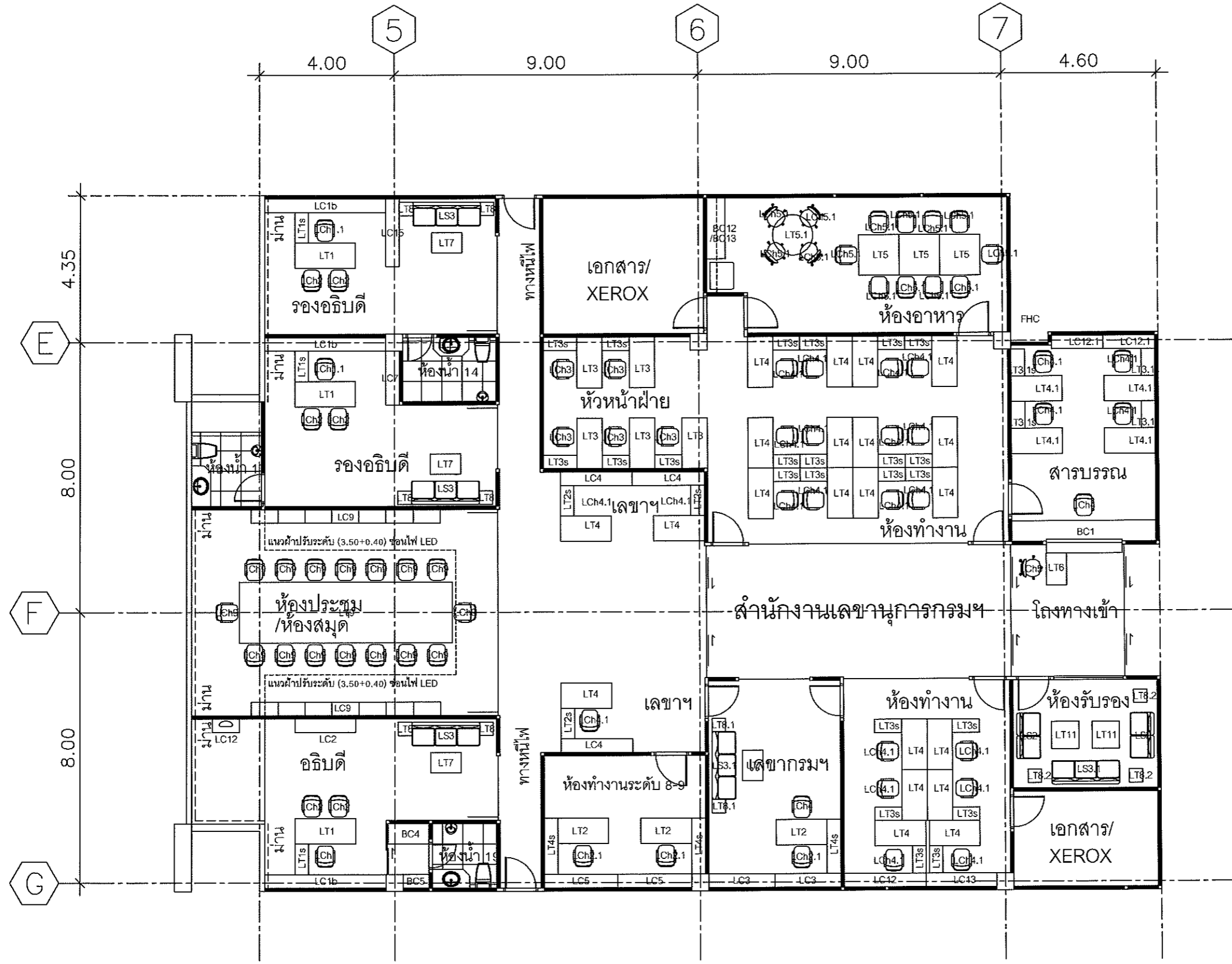

แบบครุภัณฑ์  
สำนักงานเลขานุการกรม

E		
D		
C		
B		
A		
รายการแก้ไข	Revisions	วันที่ Date
โครงการ จัดทำปรับปรุงซ่อมแซมสำนักงานเลขานุการกรม กรมคุ้มครองและดูแลผลประโยชน์ในต่างประเทศ และกลั่นกรองคดีทางอาชญากรรมกรมกฤษฎีกา		
สถาปนิกในโครงการ	Project Architect	ร.น. 3124 ร.
นาย ภาคคุณ		
วิศวกรโครงสร้าง	Structural Engineer	
วิศวกรไฟฟ้า	Electrical Engineer	
วิศวกรระบบปรับอากาศ	A/C Engineer	
วิศวกรสุขาภิบาล	Sanitary Engineer	
นักตกแต่ง	Interior Designer	
เขียน	Drawn	
ตรวจ	Checked	
อนุมัติ	Approved	
รายละเอียด	Shown in this drawing	
แบบครุภัณฑ์ สำนักงานเลขานุการกรม		
จำนวนแบบ Total Drawing	แผ่นที่ Drawing No.	
40	DCS1003	

*Handwritten signatures and notes at the bottom right of the page.*

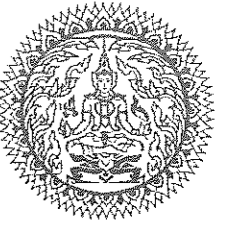

แบบ CONCEPTUAL DESIGN

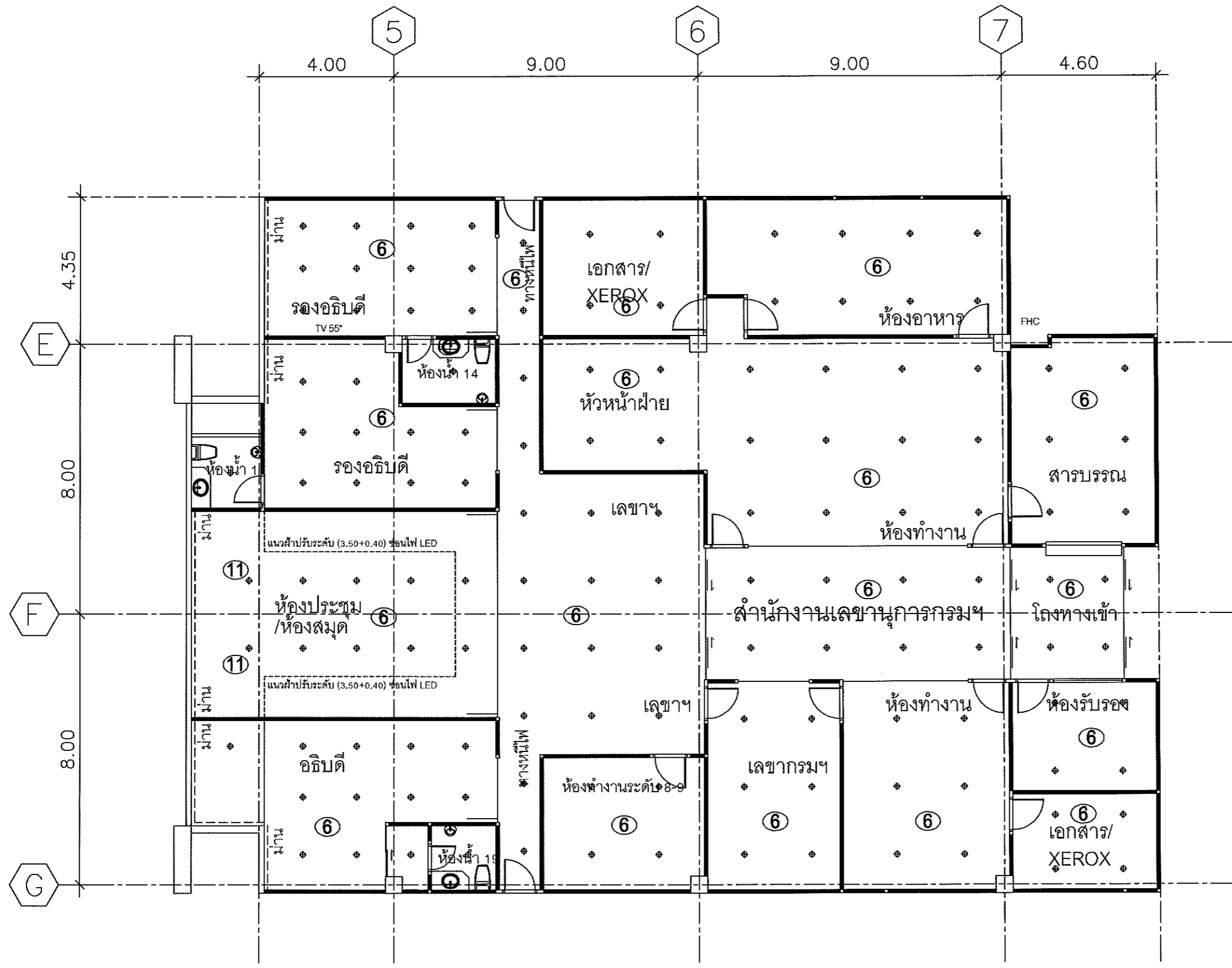

แบบฝ่าเพดาน  
สำนักงานเลขานุการกรม

E			
D			
C			
B			
A			
รายการแก้ไข	Revisions	วันที่	Date
โครงการ จัดจ้างบริษัทผู้รับเหมาเพื่อออกแบบและดำเนินการก่อสร้าง อาคารศูนย์ราชการและศูนย์ราชการส่วนภูมิภาค และก่อสร้างอาคารสำนักงานเขต			
สถาปนิกโครงการ พนม ภาณุ		Project Architect สน. 3124 ก.	
วิศวกรโครงสร้าง	Structural Engineer		
วิศวกรไฟฟ้า	Electrical Engineer		
วิศวกรระบบปรับอากาศ	A/C Engineer		
วิศวกรสุขอนามัย	Sanitary Engineer		
มัณฑนากร	Interior Designer		
เขียน	Drawn		
ตรวจ	Checked		
อนุมัติ	Approved		
รายละเอียด	Shown in this drawing		
แบบฝ่าเพดาน สำนักงานเลขานุการกรม			
จำนวนฉบับ Total Drawing	แผ่นที่	Drawing No.	
40		DCS1004	

*Handwritten signatures and notes at the bottom right of the page.*



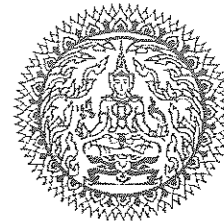

แบบ CONCEPTUAL DESIGN

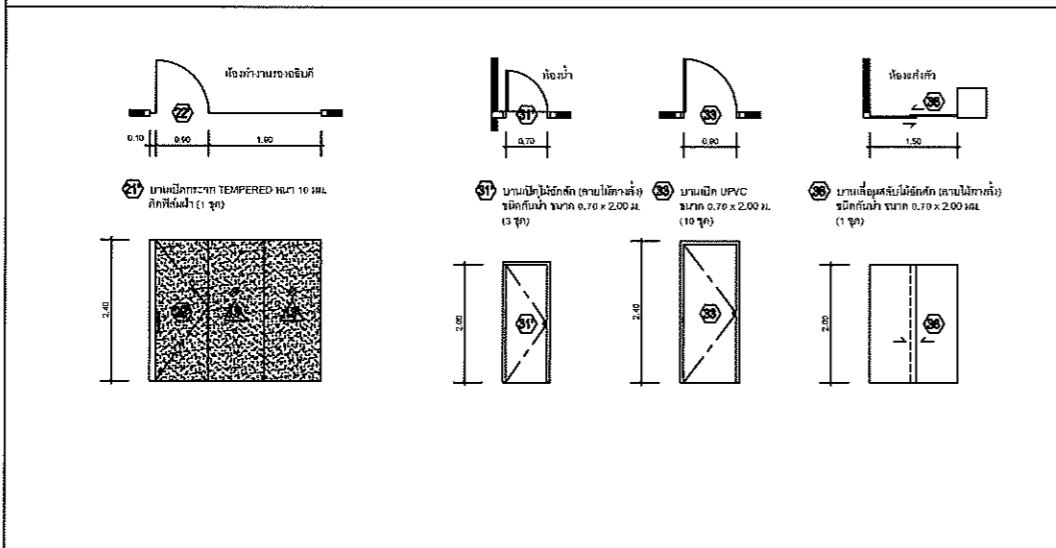
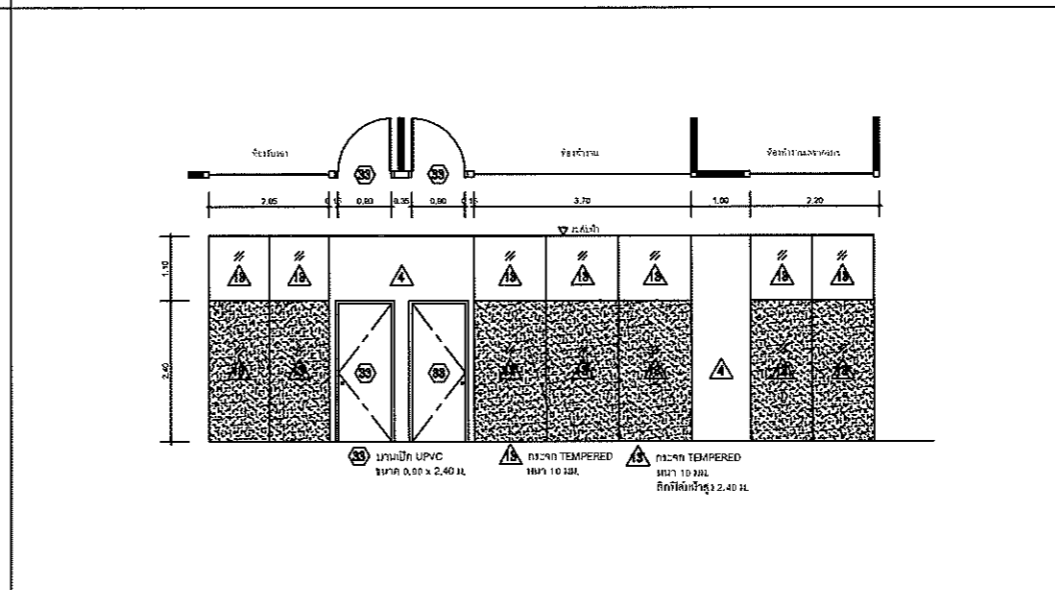
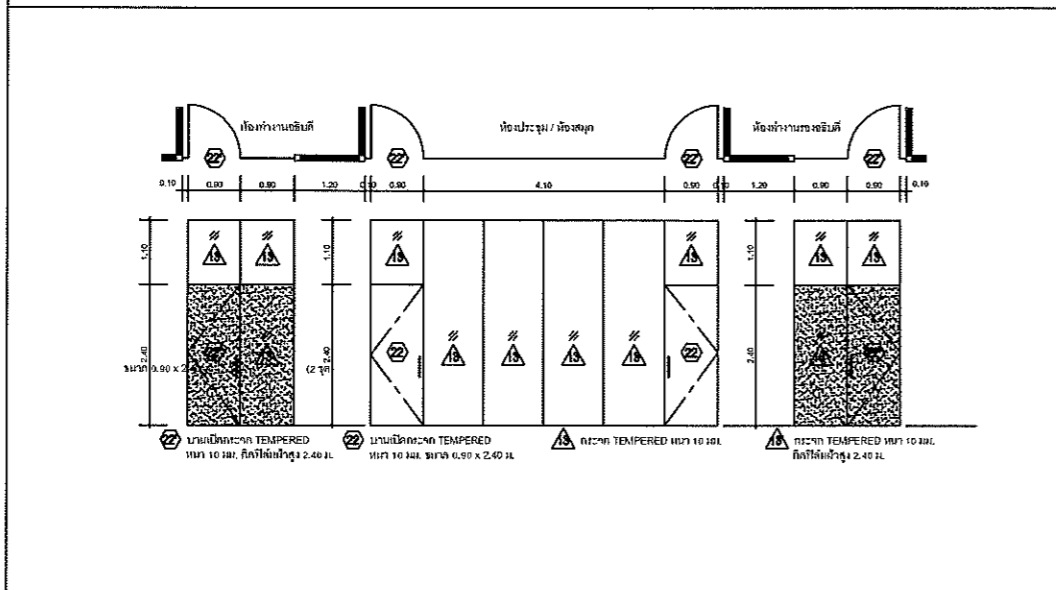
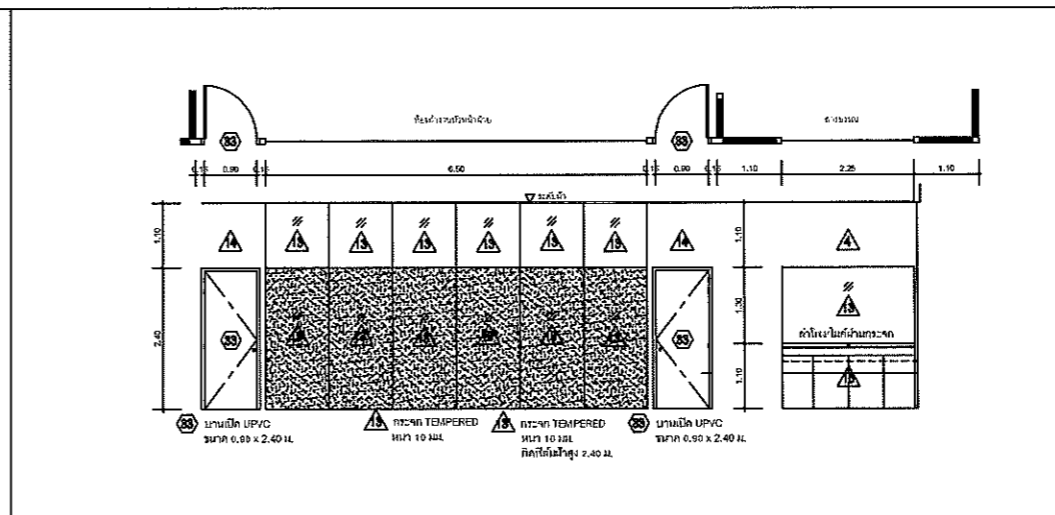
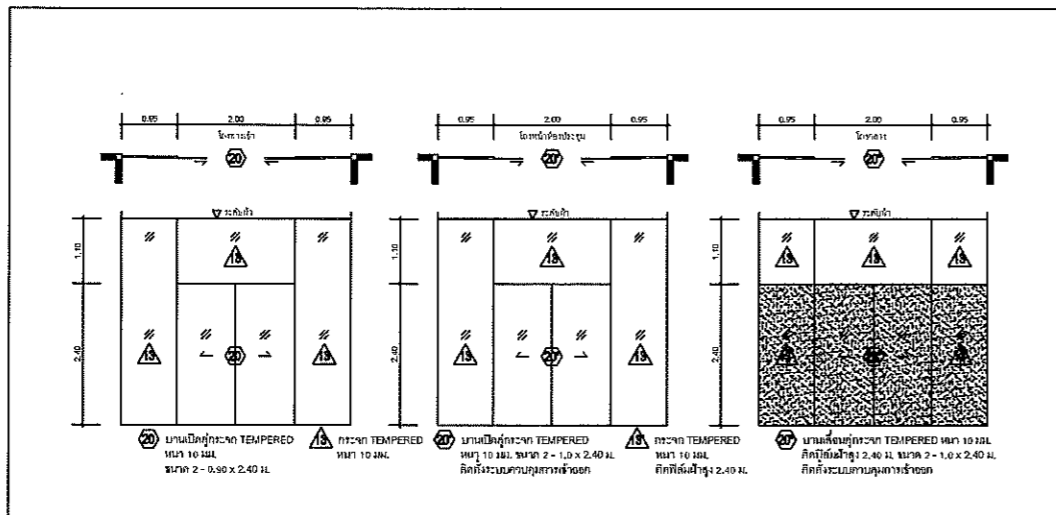

แบบรายละเอียดประตู

สำนักงานเลขานุการกรม

E		
D		
C		
B		
A		
รายการแก้ไข	Revisions	วันที่ Date
โครงการ จัดจ้างบริษัทผู้พร้อมและรับจ้างงานสถาปัตย์ ก่อสร้างและดูแลอาคารพาณิชย์ในย่านวังมะเดื่อ และโครงการก่อสร้างอาคารพาณิชย์		
สถาปนิกโครงการ นาย ภาคคุณ	Project Architect	ส.ร. 3124 ร.
วิศวกรโครงสร้าง	Structural Engineer	
วิศวกรไฟฟ้า	Electrical Engineer	
วิศวกรระบบปรับอากาศ	A/C Engineer	
วิศวกรสุขอนามัย	Sanitary Engineer	
นักออกแบบ	Interior Designer	
เขียน	Drawn	
ตรวจ	Checked	
อนุมัติ	Approved	
รายละเอียด	Shown in this drawing	
แบบรายละเอียดประตู สำนักงานเลขานุการกรม		
จำนวนแผ่น Total Drawing	แผ่นที่	Drawing No.
40		DCS1005

Handwritten signatures and initials at the bottom right of the page.

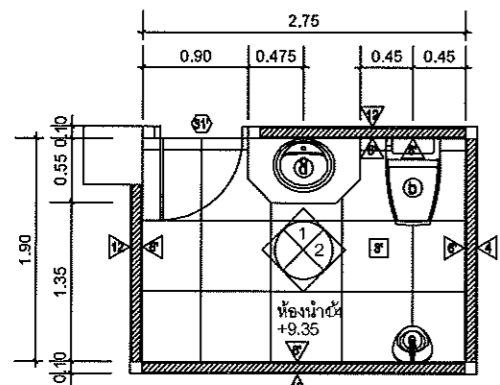
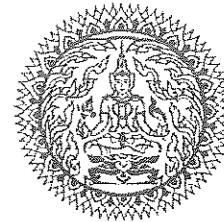

แบบขยายห้องน้ำของอิติปดี (14) 1:25

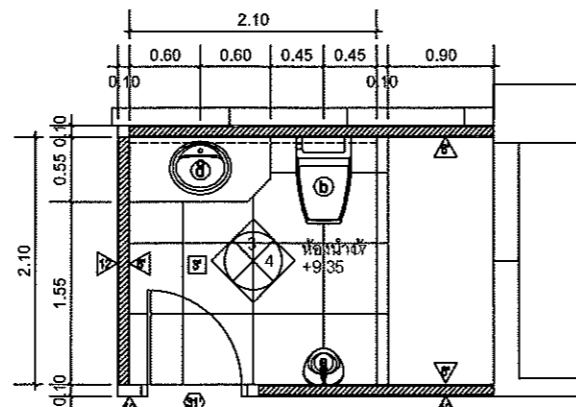

แบบขยายห้องน้ำของอิติปดี (17) 1:25

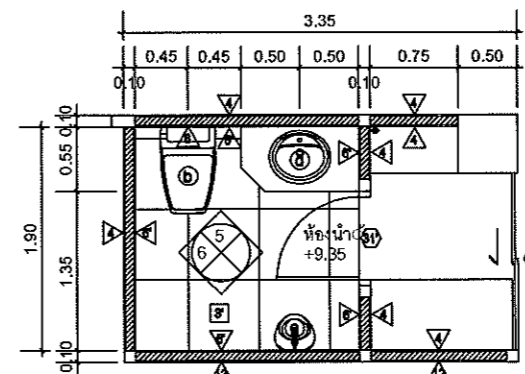

แบบขยายห้องน้ำอิติปดี (19) 1:25

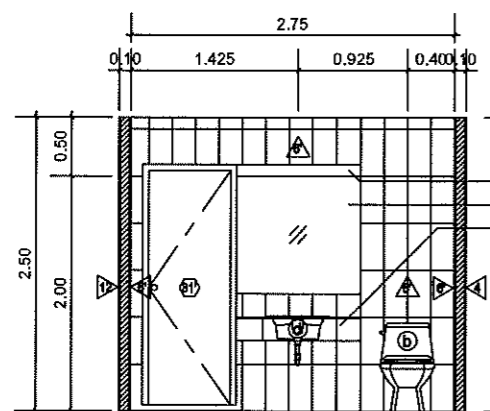

▽ + 11.85  
ระดับฝ้าเพดาน  
กล่องไฟ LED  
กระจากเงา  
หินแกรนิตสีเทา  
▽ + 9.35  
ระดับพื้นห้องน้ำ

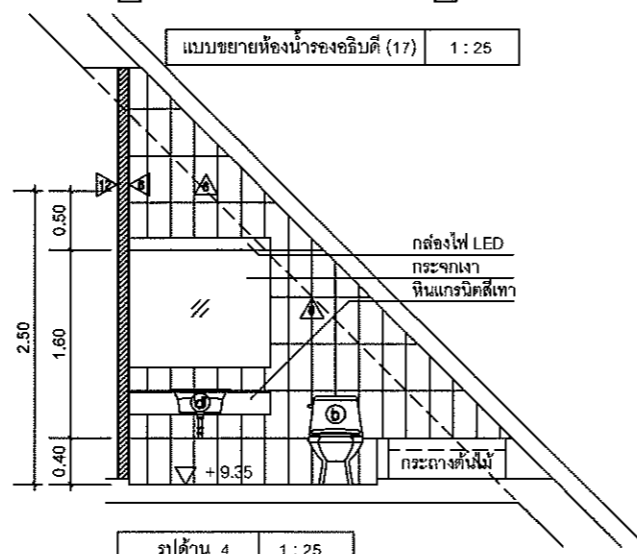

กล่องไฟ LED  
กระจากเงา  
หินแกรนิตสีเทา  
▽ + 9.35  
กระถางต้นไม้

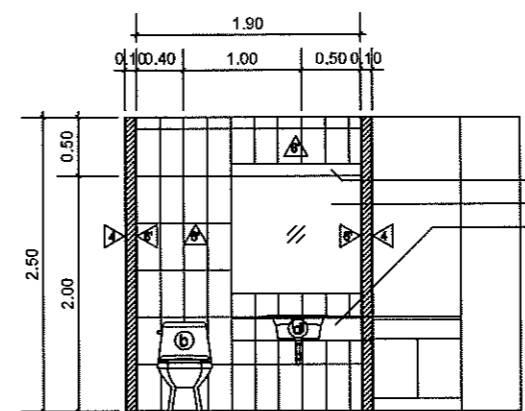

▽ + 11.85  
ระดับฝ้าเพดาน  
กล่องไฟ LED  
กระจากเงา  
หินแกรนิตสีเทา  
▽ + 9.35  
ระดับพื้นห้องน้ำ

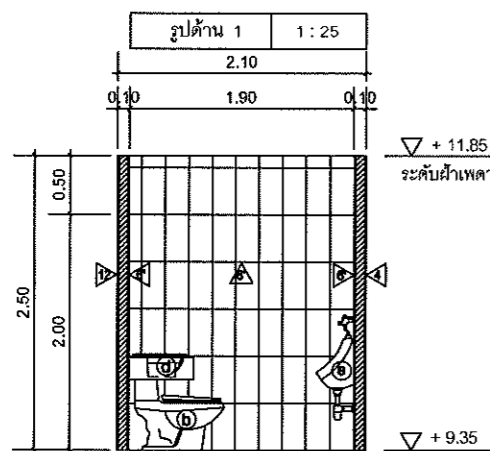

▽ + 11.85  
ระดับฝ้าเพดาน  
▽ + 9.35  
ระดับพื้นห้องน้ำ

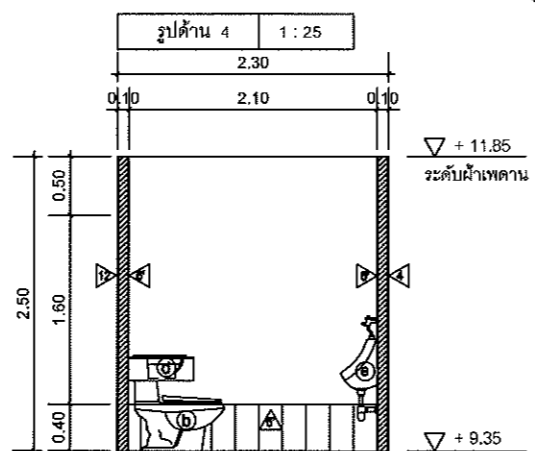

▽ + 11.85  
ระดับฝ้าเพดาน  
▽ + 9.35  
ระดับพื้นห้องน้ำ

- ⓑ โถส้วมนั่งราบ  
Cotto C11002H 3/4.5L หรือ  
American Std. TI-2628SCL-WT-0
- Ⓓ อ่างล้างหน้าแบบฝังใต้เคาน์เตอร์  
Cotto C016 หรือ  
American Std. TF-470LM
- Ⓒ โถปัสสาวะชาย  
Cotto C30207 หรือ  
American Std. TF-6401-WT

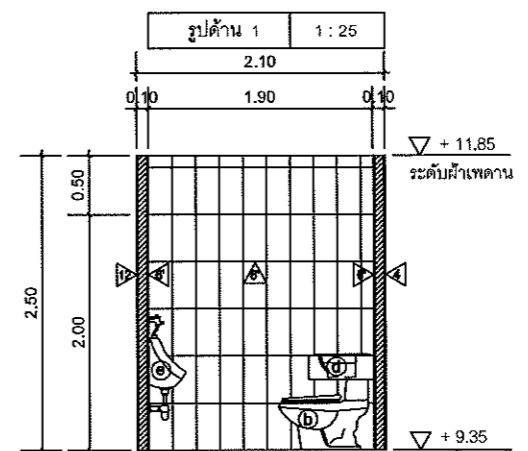

▽ + 11.85  
ระดับฝ้าเพดาน  
▽ + 9.35  
ระดับพื้นห้องน้ำ

รูปด้าน 2 1:25

รูปด้าน 6 1:25

รูปด้าน 6 1:25

แบบขยายห้องน้ำ

สำนักงานเลขานุการกรม

E	
D	
C	
B	
A	
รายการแก้ไข	Revisions วันที่ Date
โครงการ	Project
จัดจ้างบริษัทผู้รับเหมารวมดำเนินการก่อสร้าง	Project Architect
ก่อสร้างและดูแลระบบประปาในพื้นที่ในกรุงเทพมหานคร	ร.ร. 3124 ก.
และกรุงเทพมหานคร	
สถาปนิกโครงการ	Project Architect
พ.ร. ภาคศ	ร.ร. 3124 ก.
วิศวกรโครงสร้าง	Structural Engineer
วิศวกรไฟฟ้า	Electrical Engineer
วิศวกรระบบปรับอากาศ	A/C Engineer
วิศวกรสุขาภิบาล	Sanitary Engineer
นักตกแต่งภายใน	Interior Designer
เขียน	Drawn
ตรวจ	Checked
อนุมัติ	Approved
รายละเอียด	Shown in this drawing
แบบขยายห้องน้ำ	สำนักงานเลขานุการกรม
จำนวนแผ่น Total Drawing	แผ่นที่ Drawing No.
40	DCS1006

*Handwritten signatures and notes at the bottom right of the page.*

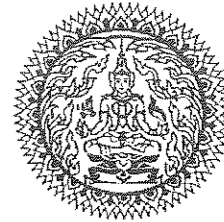

แบบ CONCEPTUAL DESIGN

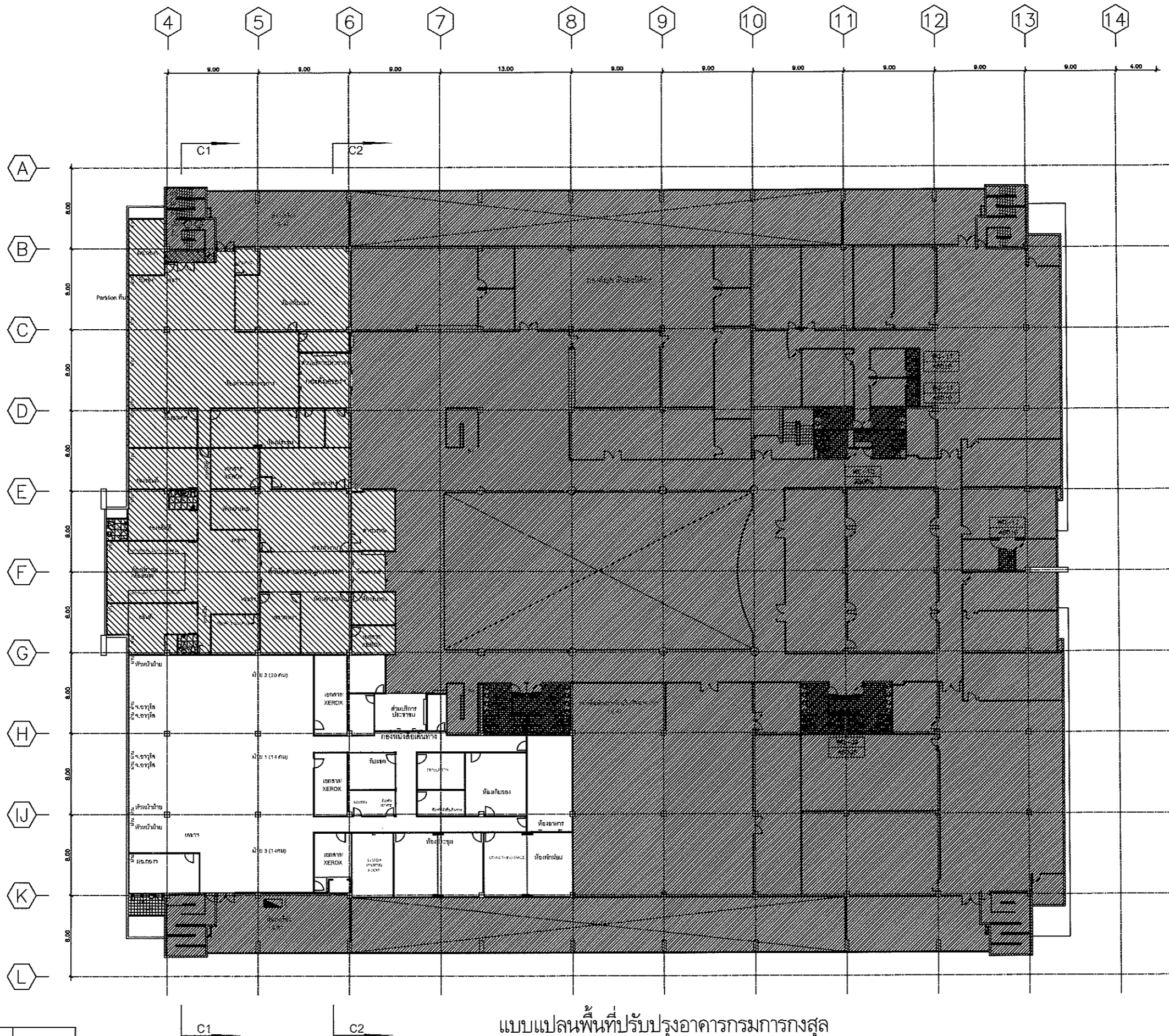

ผังพื้นที่สาม 1 : 400

แบบแปลนพื้นที่ปรับปรุงอาคารกรมการกงสุล

กองหนังสือเดินทาง

E			
D			
C			
B			
A			
รายการแก้ไข	Revisions	วันที่	Date
โครงการ	Project		
จัดจ้างปรับปรุงซ่อมแซมสำนักงานกรมการกงสุล	กองหนังสือเดินทางและศูนย์บริการกงสุล		
สถาปนิกโครงการ	Project Architect		รศ. 3124 ก.
ทนาย	ทนาย		
วิศวกรโครงสร้าง	Structural Engineer		
วิศวกรไฟฟ้า	Electrical Engineer		
วิศวกรระบบปรับอากาศ	A/C Engineer		
วิศวกรสุขาภิบาล	Sanitary Engineer		
นักตกแต่ง	Interior Designer		
เขียน	Drawn		
ตรวจ	Checked		
อนุมัติ	Approved		
รายละเอียด	Shown in this drawing		
แบบแปลนพื้นที่ปรับปรุงอาคารกรมการกงสุล	สำนักงานหนังสือเดินทาง		
จำนวนแผ่น Total Drawing	แผ่นที่	Drawing No.	
40		DCPI001	

*Handwritten signatures and notes in the bottom right corner.*





แบบ CONCEPTUAL DESIGN

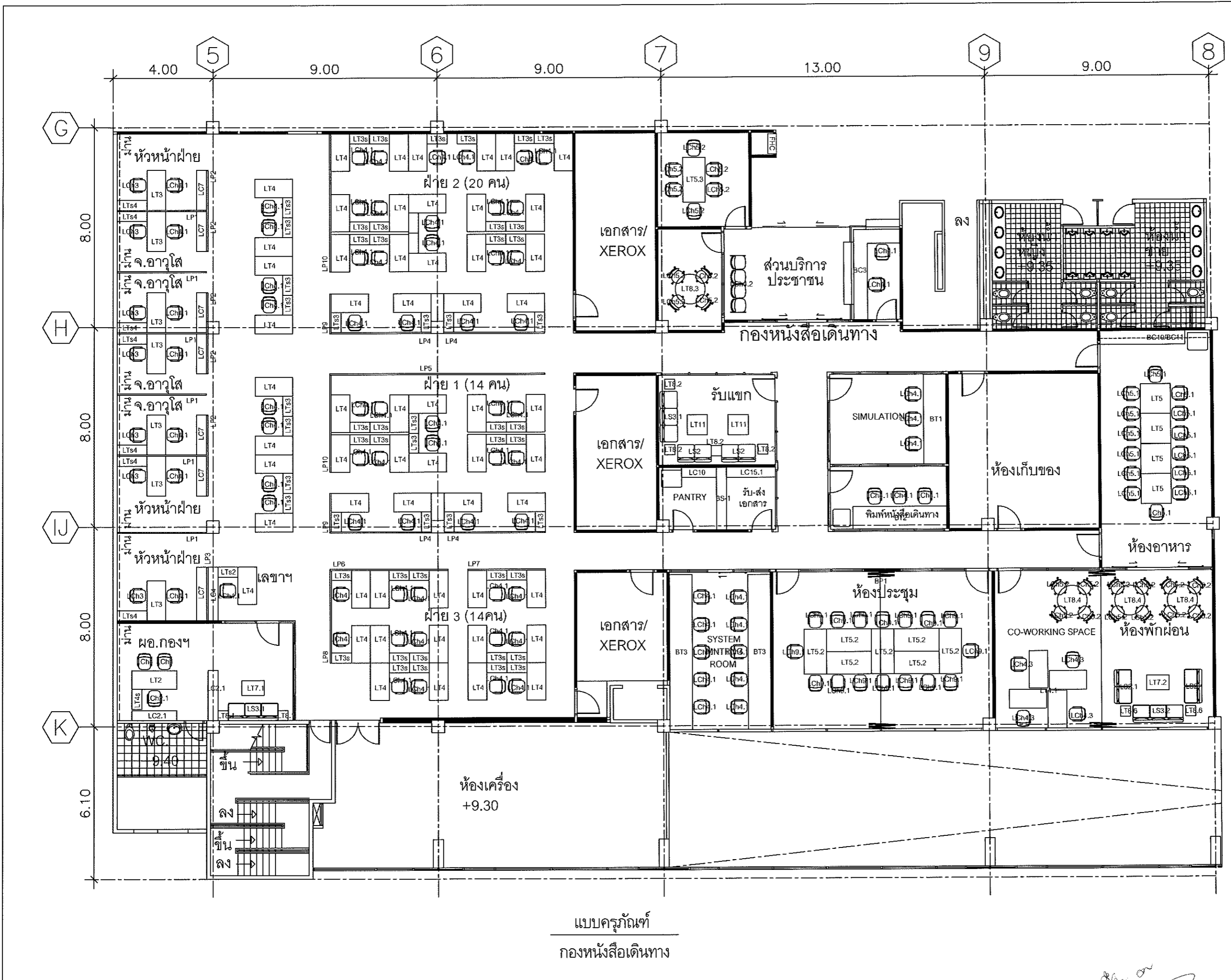

แบบครุภัณฑ์  
กองหนังสือเดินทาง

รายการแก้ไข	Revisions	วันที่	Date
E			
D			
C			
B			
A			
โครงการ	Project		
จัดจ้างบริษัทผู้รับเหมารวมดำเนินการก่อสร้างอาคาร	Construction of building		
ก่อสร้างห้องเรียนและศูนย์คอมพิวเตอร์ระดับมัธยมศึกษาในตำบล	Construction of classrooms and computer center at secondary school level in sub-district		
และห้องหนังสือเดินทาง อาคารกรมการกงสุล	and passport office building, Consulate General Building		
สถาปนิกโครงการ	Project Architect		
ทนาย ภาคอุษ	Att. S. 3124 P.		
วิศวกรโครงสร้าง	Structural Engineer		
วิศวกรไฟฟ้า	Electrical Engineer		
วิศวกรระบบปรับอากาศ	A/C Engineer		
วิศวกรสุขาภิบาล	Sanitary Engineer		
นักตกแต่งภายใน	Interior Designer		
เขียน	Drawn		
ตรวจ	Checked		
อนุมัติ	Approved		
รายละเอียด	Shown in this drawing		
แบบครุภัณฑ์	Furniture		
กองหนังสือเดินทาง	Passport Office		
จำนวนแบบ/Total Drawing	แผ่นที่	Drawing No.	
40		DCP1003	

Handwritten signature and date at the bottom right of the page.





แบบ CONCEPTUAL DESIGN

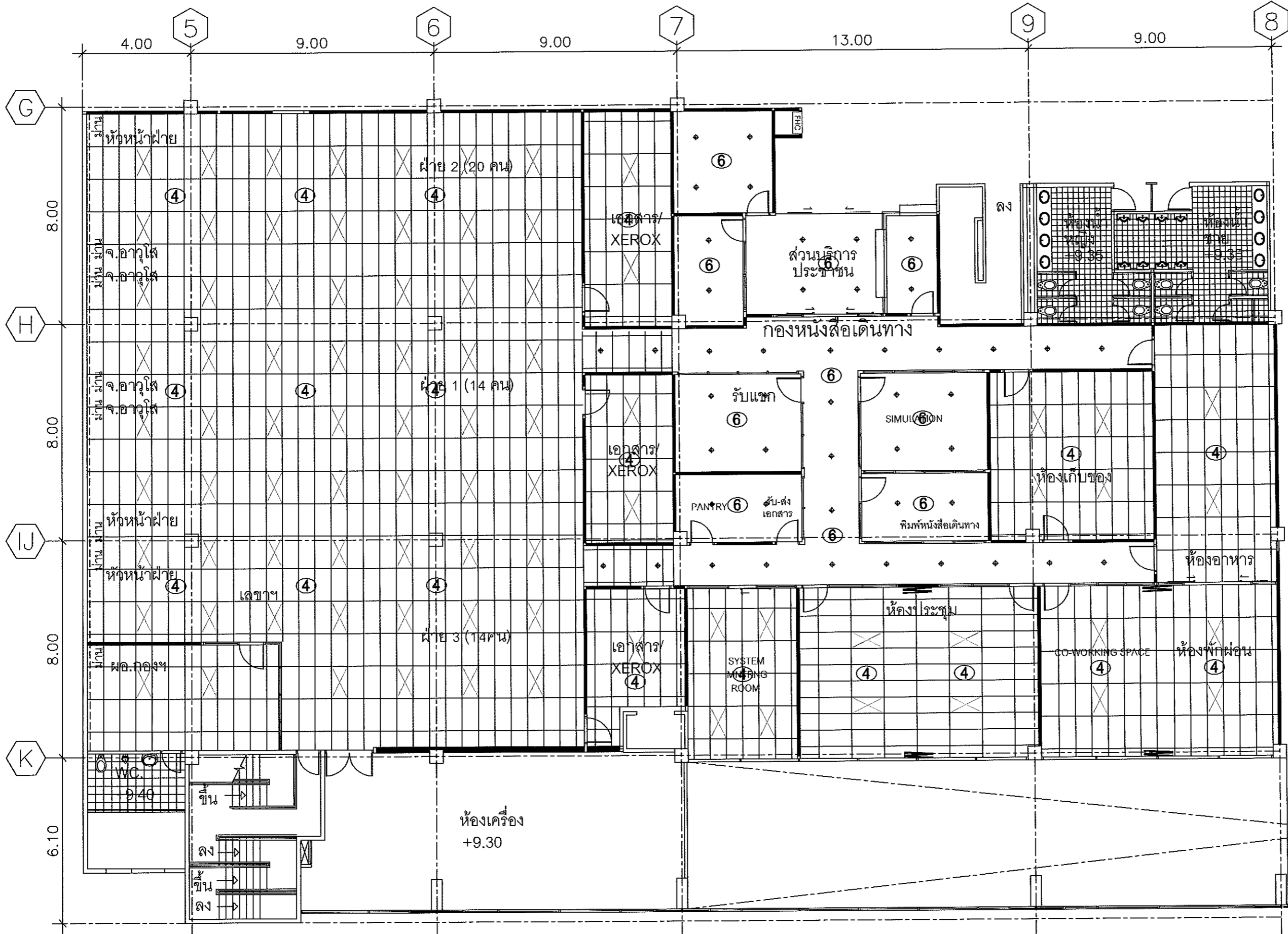

แบบฝ้าเพดาน  
 กองหนังสือเดินทาง

E	
D	
C	
B	
A	
รายการแก้ไข	Revisions วันที่ Date
โครงการ	Project
จัดทำโดย	จัดทำโดย
ตรวจสอบและควบคุมโดย	ตรวจสอบและควบคุมโดย
และกลั่นกรองโดย	และกลั่นกรองโดย
สถาปนิกโครงการ	Project Architect
พ.ร.ศ. ๓๒๓	พ.ร.ศ. ๓๒๓
วิศวกรโครงสร้าง	Structural Engineer
วิศวกรไฟฟ้า	Electrical Engineer
วิศวกรระบบปรับอากาศ	ACV Engineer
วิศวกรสุขาภิบาล	Sanitary Engineer
นักออกแบบ	Interior Designer
เขียน	Drawn
ตรวจ	Checked
อนุมัติ	Approved
รายละเอียด	Shown in this drawing
แบบผังชั้น	แบบผังชั้น
กองหนังสือเดินทาง	กองหนังสือเดินทาง
จำนวนแผ่น Total Drawing	แผ่นที่ Drawing No.
40	DCP1004

*Handwritten signatures and notes at the bottom right of the page.*

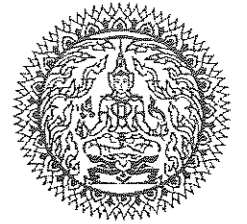

แบบ CONCEPTUAL DESIGN

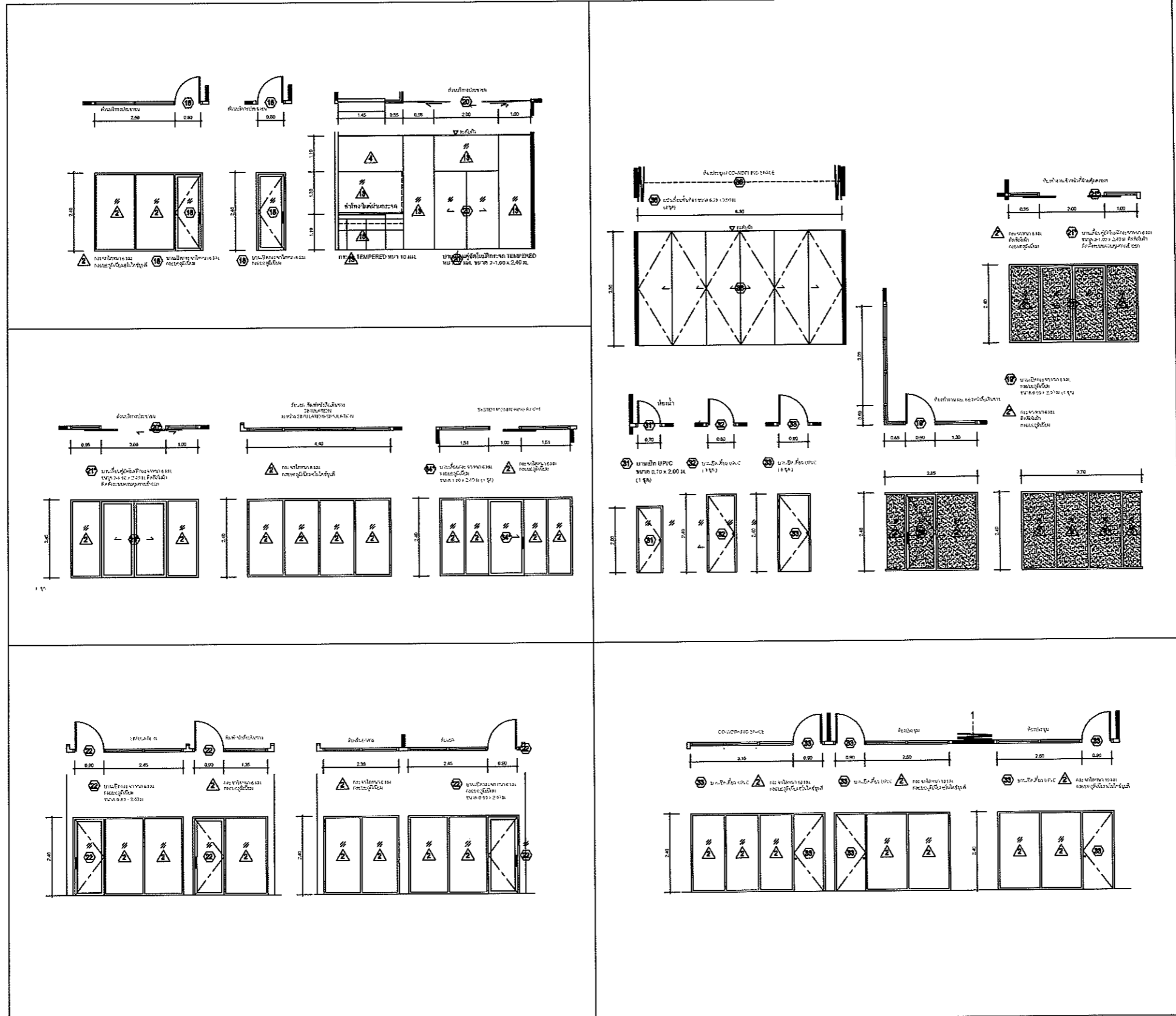

แบบรายละเอียดประตู  
 กองหนังสือเดินทาง

E			
D			
C			
B			
A			
รายการแก้ไข	Revisions	วันที่	Date
โครงการ จัดจ้างปรับปรุงระบบสำนักงานราชการกรม ท่องเที่ยวและวัฒนธรรมประเทศไทยในต่างประเทศ และหน่วยงานอื่นที่เกี่ยวข้อง ข้าราชการกรม			Project Architect รศ. 3124 จ.
วิศวกรโครงสร้าง			Structural Engineer
วิศวกรไฟฟ้า			Electrical Engineer
วิศวกรระบบปรับอากาศ			A/C Engineer
วิศวกรสุขอนามัย			Sanitary Engineer
นักออกแบบ			Interior Designer
เขียน			Drawn
ตรวจ			Checked
อนุมัติ			Approved
รายละเอียด	Shown in this drawing แบบรายละเอียดประตู กองหนังสือเดินทาง		
จำนวนใบ Total Drawing	อยู่ที่	Drawing No.	
40		DCP1005	

*Handwritten signatures and initials at the bottom right of the page.*



แบบ CONCEPTUAL DESIGN

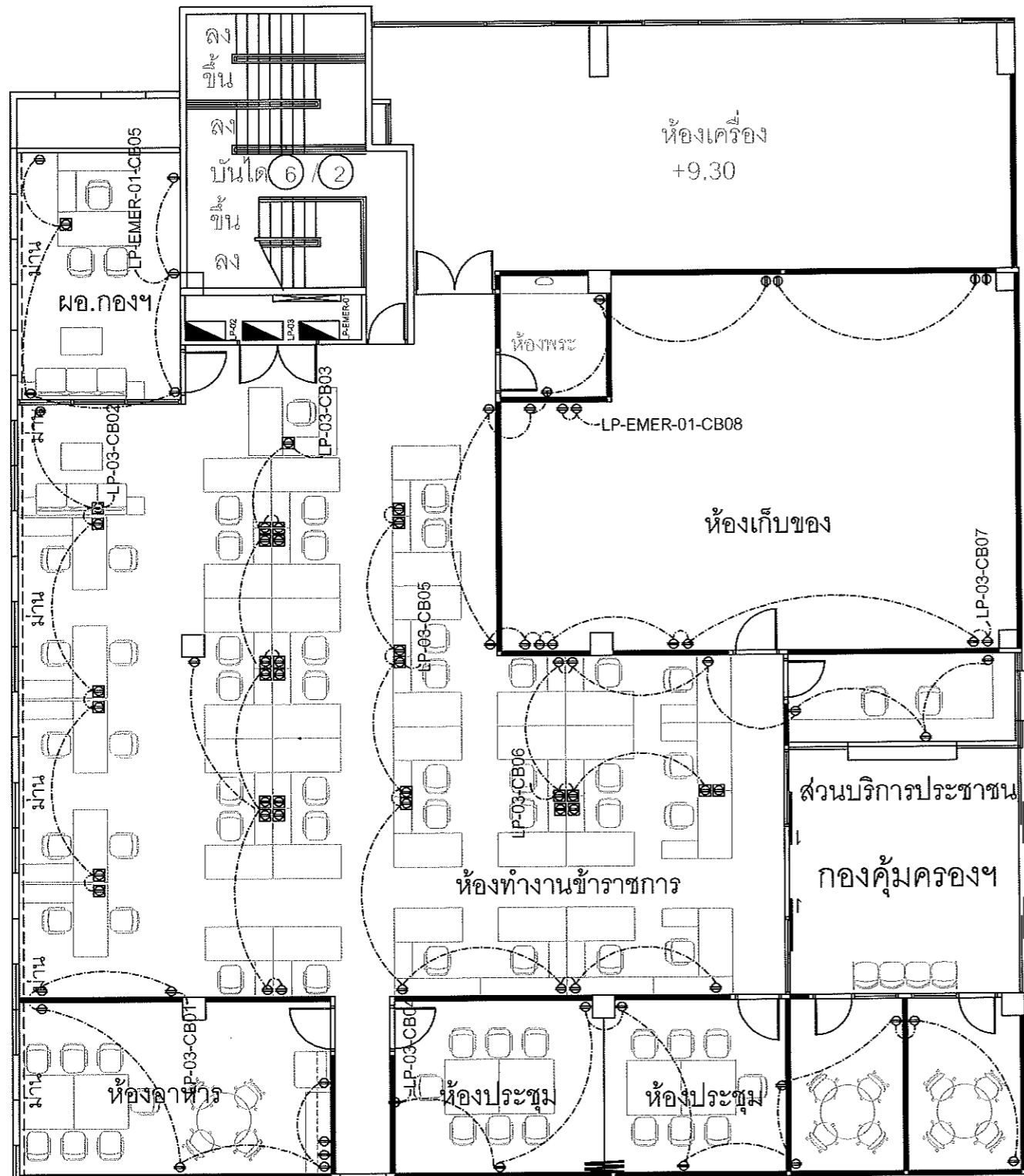

- ▣ LP-EMER-01 = Load Panel Emergency
- ▣ LP-01 = Load Panel กอหน้งสี่ขา
- ▣ LP-02 = Load Panel สำนักเลขาฯ
- ▣ LP-03 = Load Panel กอห้คุมครอห้
- ▣ LP-04 = Load Panel กอหน้งสี่ขา
- ▣ ตู้สาขาโทรศัพท์ และเนทเวอร์ค
- ▲ TELEPHONE PLUG
- △ NETWORK PLUG
- ⊕ AC WALL OUTLET 2 GANG
- ⊕ AC FLOOR OUTLET 2 GANG

แบบแปลนระบบไฟฟ้า (ตัวรับ)

ห้องควบคุมและดูแลผลประโยชน์คนไทยในต่างประเทศ

E			
D			
C			
B			
A			
รายการแก้ไข	Revisions	วันที่	Date
โครงการ	Project		
จัดจ้างบริษัทที่ปรึกษาเพื่อจัดทำงานสถาปัตยกรรม	Architectural Consultant		
ห้องควบคุมและดูแลผลประโยชน์คนไทยในต่างประเทศ	Control Room and Office for the Benefit of Thai People Abroad		
และออกแบบโครงสร้างอาคาร	Structural Design		
สถาปนิกโครงการ	Project Architect		ร.ด. 3124 ก.
ทพ. ภาคสุข			
วิศวกรโครงสร้าง	Structural Engineer		
วิศวกรไฟฟ้า	Electrical Engineer		
วิศวกรระบบปรับอากาศ	AC Engineer		
วิศวกรสุขาภิบาล	Sanitary Engineer		
มัณฑนากร	Interior Designer		
เขียน	Drawn		
ตรวจ	Checked		
อนุมัติ	Approved		
รายละเอียด	Shown in this drawing		
แบบแปลนระบบไฟฟ้า (ตัวรับ)	Electrical System Plan (Receiver)		
ห้องควบคุมและดูแลผลประโยชน์คนไทยในต่างประเทศ	Control Room and Office for the Benefit of Thai People Abroad		
จำนวนแผ่น Total Drawing	แผ่นที่	Drawing No.	
40		EE-01	

*Handwritten signatures and initials at the bottom right of the page.*

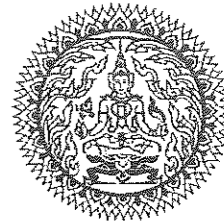

แบบ CONCEPTUAL DESIGN

- ▣ LP-EMER-01 = Load Panel Emergency
- ▣ LP-01 = Load Panel กองหนังสือฯ
- ▣ LP-02 = Load Panel สำนักเลขานุการฯ
- ▣ LP-03 = Load Panel กองคุ้มครองฯ
- ▣ ตู้สาขาโทรศัพท์ และเน็ตเวิร์ค
- ▲ TELEPHONE PLUG
- △ NETWORK PLUG
- ⊕ AC WALL OUTLET 2 GANG
- ⊗ AC FLOOR OUTLET 2 GANG

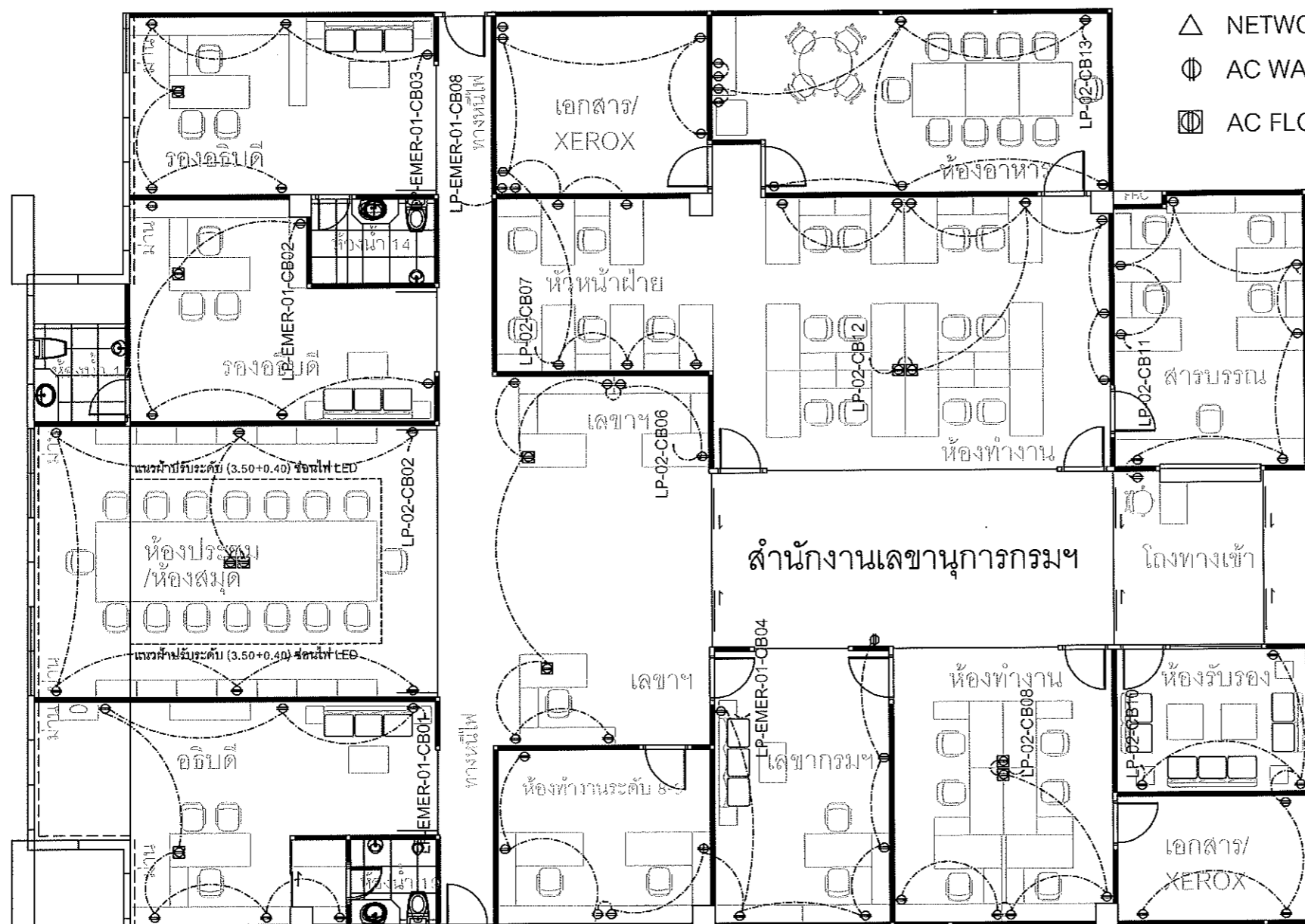

แบบแปลนระบบไฟฟ้า (เด้าร์รับ)

สำนักงานเลขานุการกรม

E		
D		
C		
B		
A		
รายการแก้ไข	Revisions	วันที่ Date
โครงการ จัดจ้างบริษัทผู้ซ่อมระบบสำนักงานเลขานุการกรม กองคุ้มครองและคุ้มครองระบบโทรคมนาคมในจังหวัด และกองคุ้มครองระบบโทรคมนาคมการกองคุ้มครอง		
สถาปนิกโครงการ พนง. รัชชศู	Project Architect	ร.ร. 3124 ก.
วิศวกรโครงสร้าง	Structural Engineer	
วิศวกรไฟฟ้า	Electrical Engineer	
วิศวกรระบบปรับอากาศ	A/C Engineer	
วิศวกรสุขาภิบาล	Sanitary Engineer	
มัณฑนากร	Interior Designer	
เขียน	Drawn	
ตรวจ	Checked	
อนุมัติ	Approved	
รายละเอียด	Shown in this drawing แบบแปลนระบบไฟฟ้า (เด้าร์รับ) สำนักงานเลขานุการกรม	
จำนวน/ใน Total Drawing	แผ่นที่	Drawing No.
40		EE-02

*Handwritten signatures and initials at the bottom right of the page.*



แบบ CONCEPTUAL DESIGN

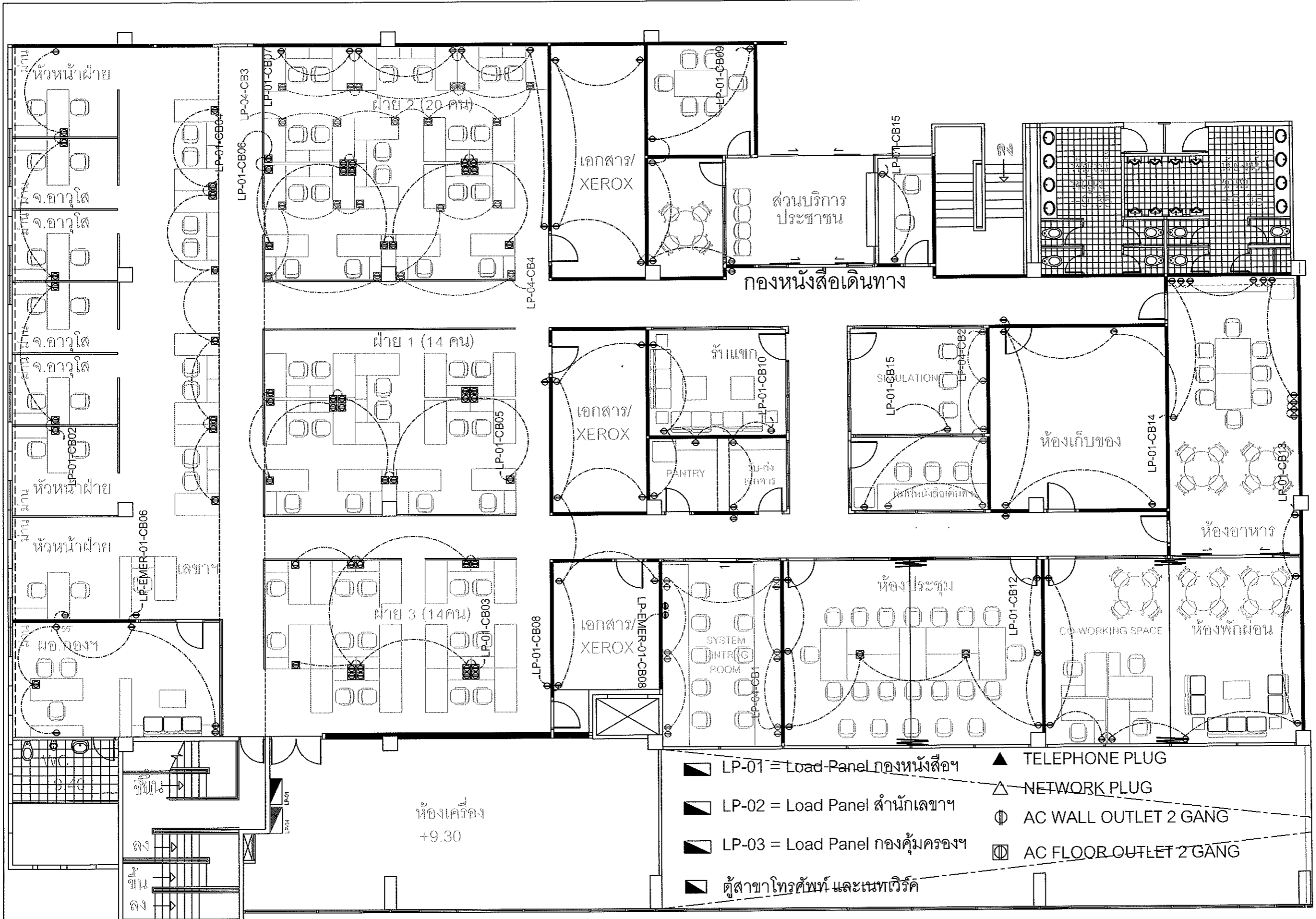

- ▣ LP-01 = Load Panel กองหนังสือ
- ▣ LP-02 = Load Panel สำนักเลขาฯ
- ▣ LP-03 = Load Panel กองคุ้มครองฯ
- ▣ ตู้สาขาโทรศัพท์ และเนทเวิร์ค
- ▲ TELEPHONE PLUG
- △ NETWORK PLUG
- ⊕ AC WALL OUTLET 2 GANG
- ⊕ AC FLOOR OUTLET 2 GANG
- ▣ LP-04 = Load Panel กองหนังสือ
- ▣ LP-EMER-01 = Load Panel Emergency

แบบแปลนระบบไฟฟ้า (เด้ารับ)

กองหนังสือเดินทาง

E	
D	
C	
B	
A	
รายการแก้ไข	Revisions วันที่ Date
โครงการ	Project
จัดจ้างบริษัทผู้ออกแบบสถาปัตย์กรรม	กองคุ้มครองและดูแลผลประโยชน์ในต่างประเทศ
และออกแบบสื่อเดินทาง อาคารกรมการกงสุล	
สถาปนิกโครงการ	Project Architect
ทรง ภาณุคุณ	AR. 3124 ก.
วิศวกรโครงสร้าง	Structural Engineer
วิศวกรไฟฟ้า	Electrical Engineer
วิศวกรระบบปรับอากาศ	ACV Engineer
วิศวกรสุขาภิบาล	Sanitary Engineer
นักตกแต่งภายใน	Interior Designer
เขียน	Drawn
ตรวจ	Checked
อนุมัติ	Approved
รายละเอียด	Shown in this drawing
แบบแปลนระบบไฟฟ้า เด้ารับ	
กองหนังสือเดินทาง	
จำนวนแผ่น Total Drawing	แผ่นที่ Drawing No.
40	EE-03

*Handwritten signatures and notes at the bottom right of the page.*







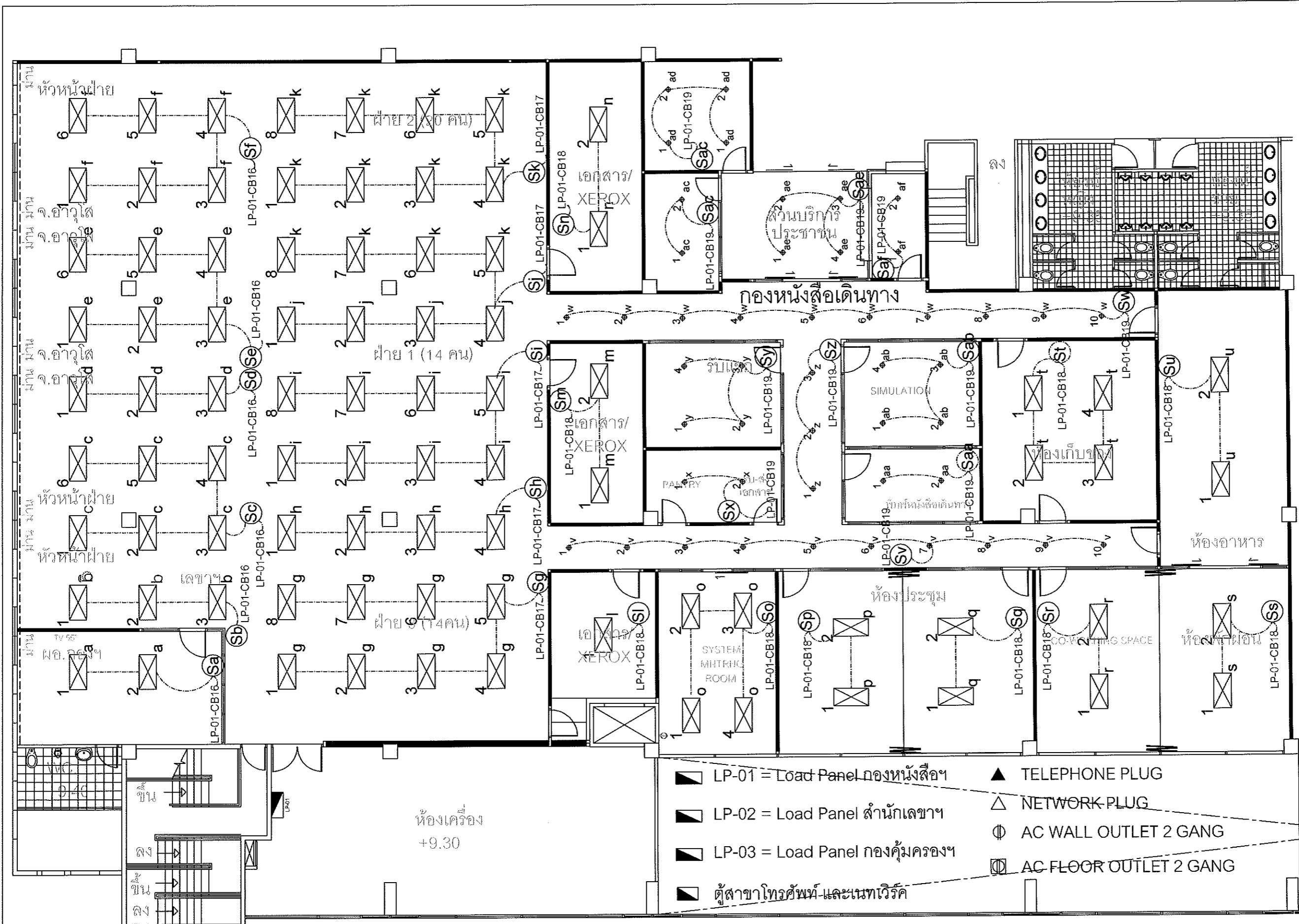

แบบแปลนระบบไฟฟ้า (แสงสว่าง)

ทางเดินสายเคเบิล

- ▣ LP-01 = Load Panel ทางเดินสาย
- ▣ LP-02 = Load Panel สำนักเลขานุการ
- ▣ LP-03 = Load Panel กองคุ้มครองฯ
- ▣ ตู้สาขาโทรศัพท์และเน็ตเวิร์ค
- ▲ TELEPHONE PLUG
- △ NETWORK PLUG
- ⊕ AC WALL OUTLET 2 GANG
- ⊕ AC FLOOR OUTLET 2 GANG
- ▣ LP-04 = Load Panel ทางเดินสาย
- ▣ LP-EMER-01 = Load Panel Emergency

E		
D		
C		
B		
A		
รายการแก้ไข	Revisions	วันที่ Date
โครงการ จัดจ้างบริษัทที่ปรึกษาเพื่อศึกษาและออกแบบระบบไฟฟ้าและระบบปรับอากาศและระบบลิฟต์สำหรับอาคารเรียนและอาคารอเนกประสงค์		
สถาปนิกโครงการ ทพ. ภาคฯ	Project Architect	ทศ. 3124 ก.
วิศวกรโครงสร้าง	Structural Engineer	
วิศวกรไฟฟ้า	Electrical Engineer	
วิศวกรระบบปรับอากาศ	AC Engineer	
วิศวกรสุขาภิบาล	Sanitary Engineer	
นักตกแต่งภายใน	Interior Designer	
เขียน	Drawn	
ตรวจ	Checked	
อนุมัติ	Approved	
รายละเอียด	Shown in this drawing	
แบบแปลนระบบไฟฟ้า (แสงสว่าง)		
กองช่างโยธาธิการ		
จำนวนรวม Total Drawing	แผ่นที่ Drawing No.	
40	EE-06	

*Handwritten signatures and initials at the bottom right of the page.*

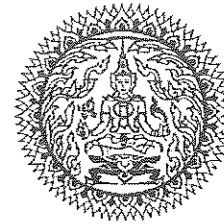

แบบ CONCEPTUAL DESIGN

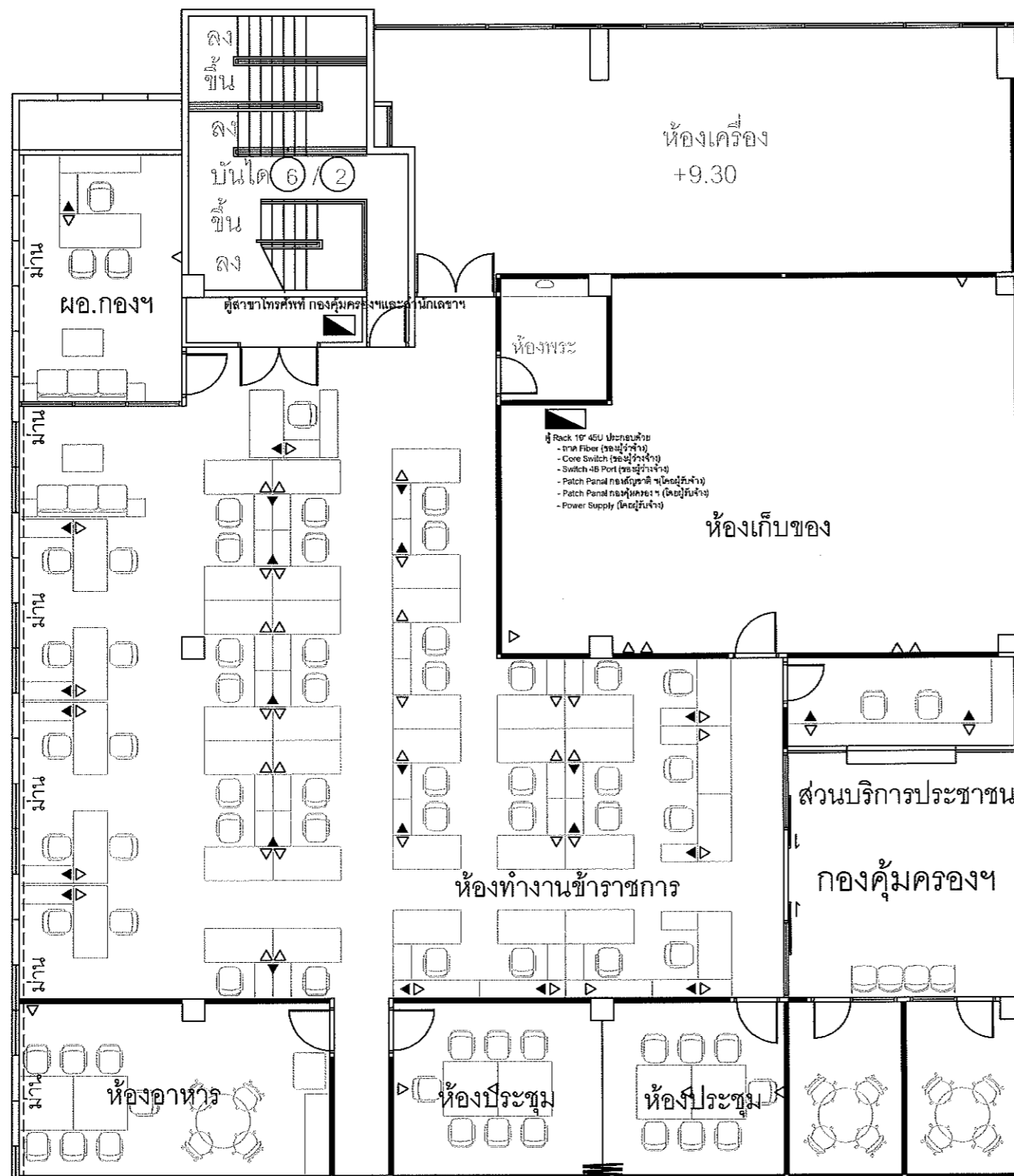

- ▣ LP-01 = Load Panel กองหนังสือฯ
- ▣ LP-02 = Load Panel สำนักเลขฯฯ
- ▣ LP-03 = Load Panel กองคุ้มครองฯ
- ▣ ตู้สาขาโทรศัพท์ และเนทเวิร์ค
- ▲ TELEPHONE PLUG
- △ NETWORK PLUG
- ⊕ AC WALL OUTLET 2 GANG
- ⊕ AC FLOOR OUTLET 2 GANG

แบบแปลนระบบไฟฟ้าสื่อสาร (โทรศัพท์และเนทเวิร์ค)  
 กองคุ้มครองและดูแลผลประโยชน์คนไทยในต่างประเทศ

E	
D	
C	
B	
A	
รายการแก้ไข	Revisions วันที่ Date
โครงการ	Project
จัดทำขึ้นที่ห้องเลขานุการสำนักเลขาธิการกรม	
กองคุ้มครองและดูแลผลประโยชน์คนไทยในต่างประเทศ	
และกองหนังสือราชการ อำนวยการราชการ	
สถาปนิกโครงการ	Project Architect
นาย ภาคคุ	ร.ด. 3124 ก.
วิศวกรโครงสร้าง	Structural Engineer
วิศวกรไฟฟ้า	Electrical Engineer
วิศวกรระบบปรับอากาศ	A/C Engineer
วิศวกรสุขาภิบาล	Sanitary Engineer
มัณฑนากร	Interior Designer
เขียน	Drawn
ตรวจ	Checked
อนุมัติ	Approved
รายละเอียด	Shown in this drawing
แบบแปลนระบบไฟฟ้าสื่อสาร (โทรศัพท์และเนทเวิร์ค)	
กองคุ้มครองและดูแลผลประโยชน์คนไทยในต่างประเทศ	
จำนวนแบบ Total Drawing	แผ่นที่ Drawing No.
40	EE-07

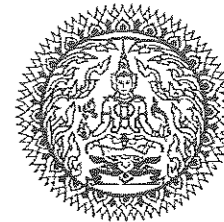

แบบ CONCEPTUAL DESIGN

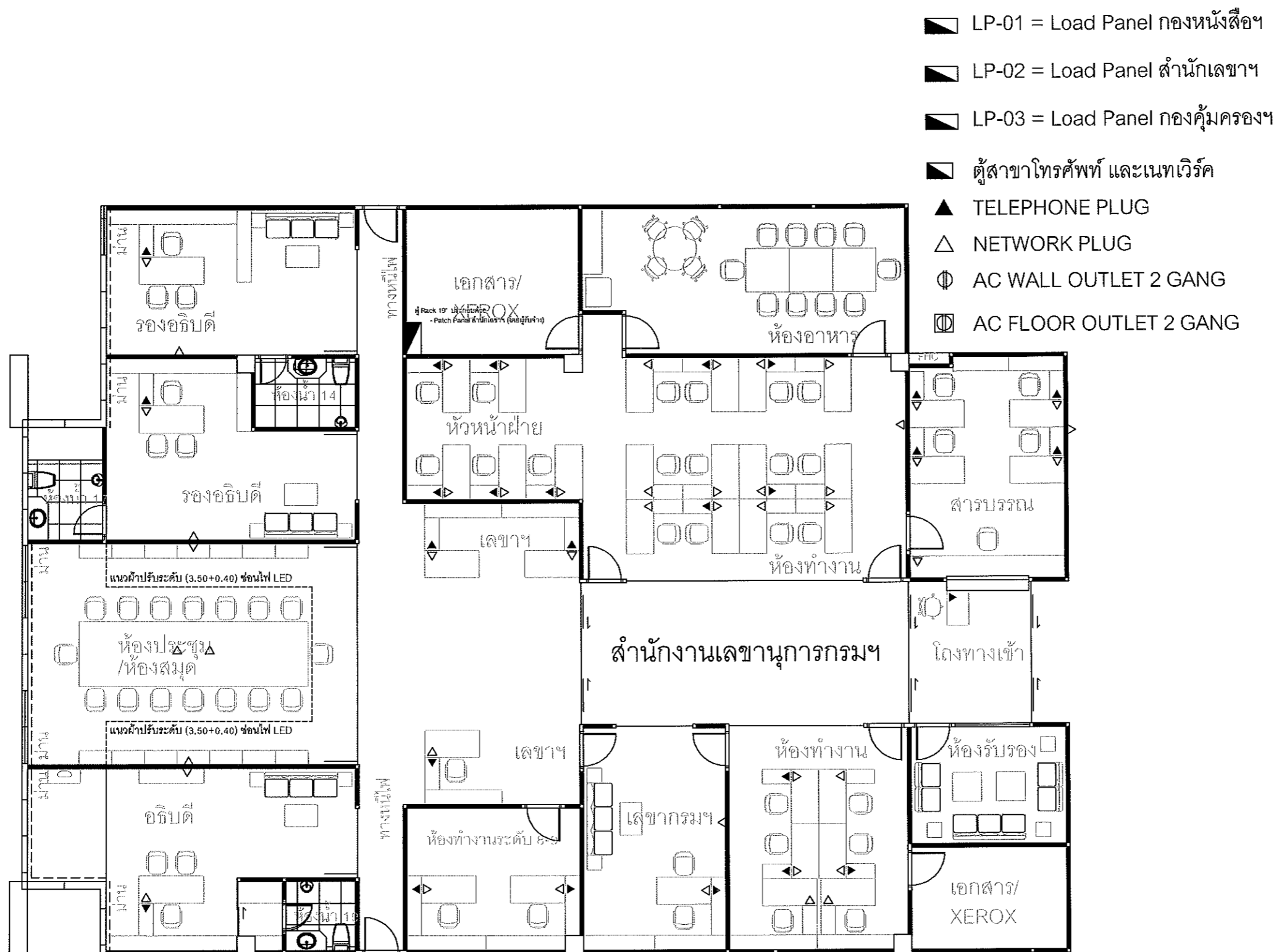

- ▣ LP-01 = Load Panel กองหนังสือฯ
- ▣ LP-02 = Load Panel สำนักเลขฯ
- ▣ LP-03 = Load Panel กองคุ้มครองฯ
- ▣ ตู้สาขาโทรศัพท์ และเน็ตเวิร์ค
- ▲ TELEPHONE PLUG
- △ NETWORK PLUG
- ⊕ AC WALL OUTLET 2 GANG
- ⊕ AC FLOOR OUTLET 2 GANG

แบบแปลนระบบไฟฟ้าสื่อสาร (โทรศัพท์และเน็ตเวิร์ค)

สำนักงานเลขานุการกรม

E		
D		
C		
B		
A		
รายการแก้ไข	Revisions	วันที่ Date
โครงการ	จัดจ้างบริษัทผู้ซ่อมแซมสำนักงานเลขานุการกรม	Project
กองคุ้มครองและดูแลผลประโยชน์ในต่างประเทศ	และกองหนังสือเดินทาง ข้าราชการกรมฯ	และกองหนังสือเดินทาง ข้าราชการกรมฯ
สถาปนิกโครงการ	ทนาย ภาณุ	Project Architect
		พ.ศ. ๒๕๖๕
วิศวกรโครงสร้าง		Structural Engineer
วิศวกรไฟฟ้า		Electrical Engineer
วิศวกรระบบปรับอากาศ		A/C Engineer
วิศวกรสุขาภิบาล		Sanitary Engineer
มัณฑนากร		Interior Designer
เขียน		Drawn
ตรวจ		Checked
อนุมัติ		Approved
รายละเอียด	Shown in this drawing	
แบบแปลนระบบไฟฟ้าสื่อสาร (โทรศัพท์และเน็ตเวิร์ค)	สำนักงานเลขานุการกรม	
จำนวนแผ่น Total Drawing	แผ่นที่	Drawing No.
40	EE-08	

*Handwritten signatures and notes at the bottom right of the page.*



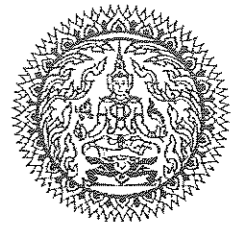

แบบ CONCEPTUAL DESIGN

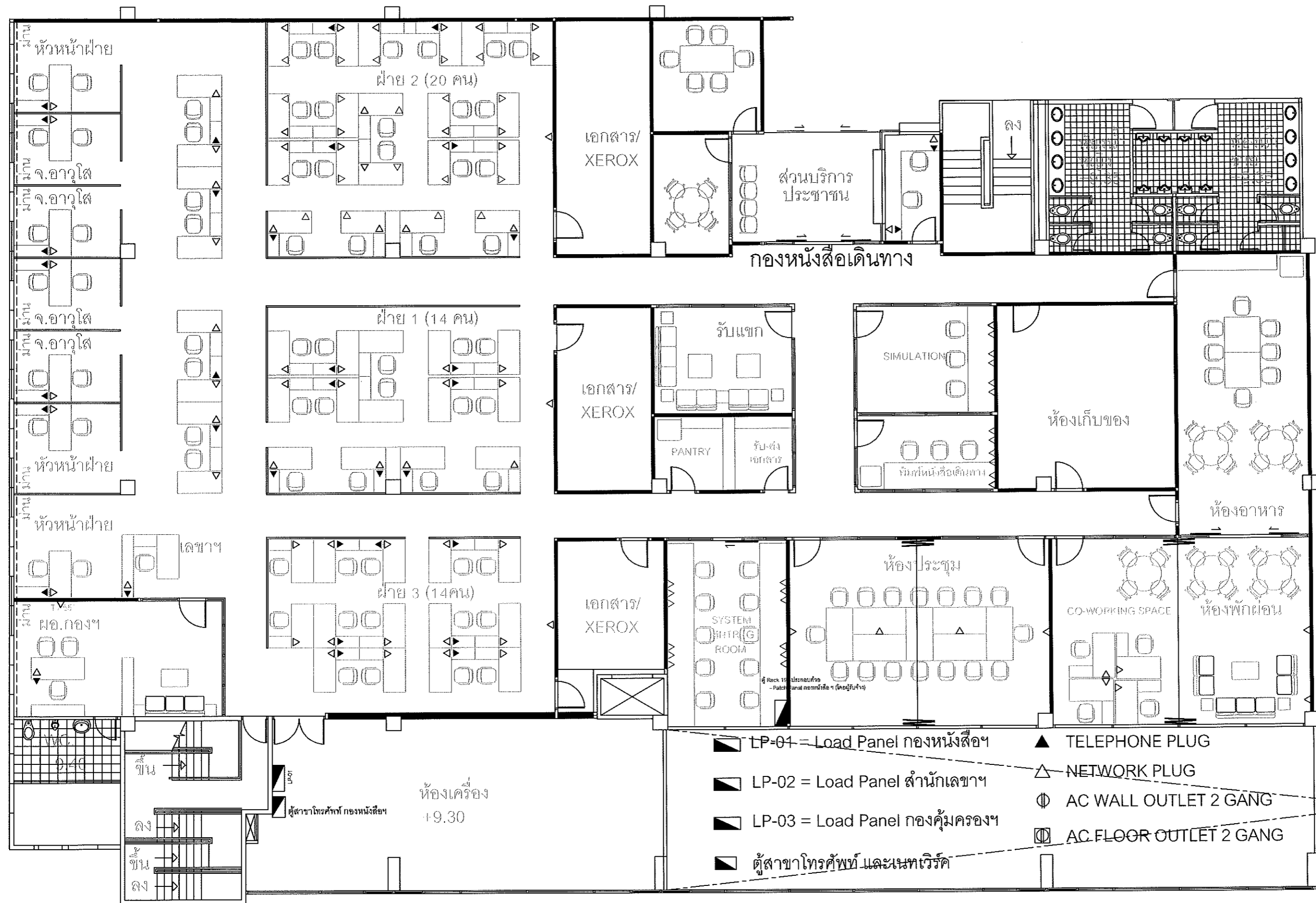

แบบแปลนระบบไฟฟ้าสื่อสาร (โทรศัพท์และเน็ตเวิร์ค)

กองหนังสือเดินทาง

E		
D		
C		
B		
A		

รายการแก้ไข	Revisions	วันที่	Date

โครงการ  
จัดจ้างบริษัทผู้รับเหมาก่อสร้างและงานช่าง  
ก่อสร้างและติดตั้งระบบโทรคมนาคมภายในประเทศ  
และกองหนังสือเดินทาง อาคารกรมการทูต

สถาปนิกโครงการ  
ท.น. ภาคอุท

Project Architect  
ท.น. 3124 ก.

วิศวกรโครงสร้าง  
Structural Engineer

วิศวกรไฟฟ้า  
Electrical Engineer

วิศวกรระบบปรับอากาศ  
A/C Engineer

วิศวกรสุขาภิบาล  
Sanitary Engineer

มัณฑนากร  
Interior Designer

เขียน  
Drawn

ตรวจสอบ  
Checked

อนุมัติ  
Approved

รายละเอียด  
แบบแปลนระบบไฟฟ้าสื่อสาร (โทรศัพท์และเน็ตเวิร์ค)  
กองหนังสือเดินทาง

Shown in this drawing  
Drawing No.  
EE-09

จำนวนหน้า Total Drawing  
40

*Handwritten signatures and notes at the bottom right of the page.*

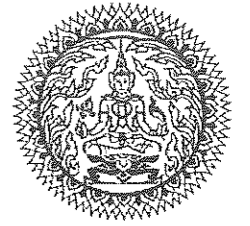

แบบ CONCEPTUAL DESIGN

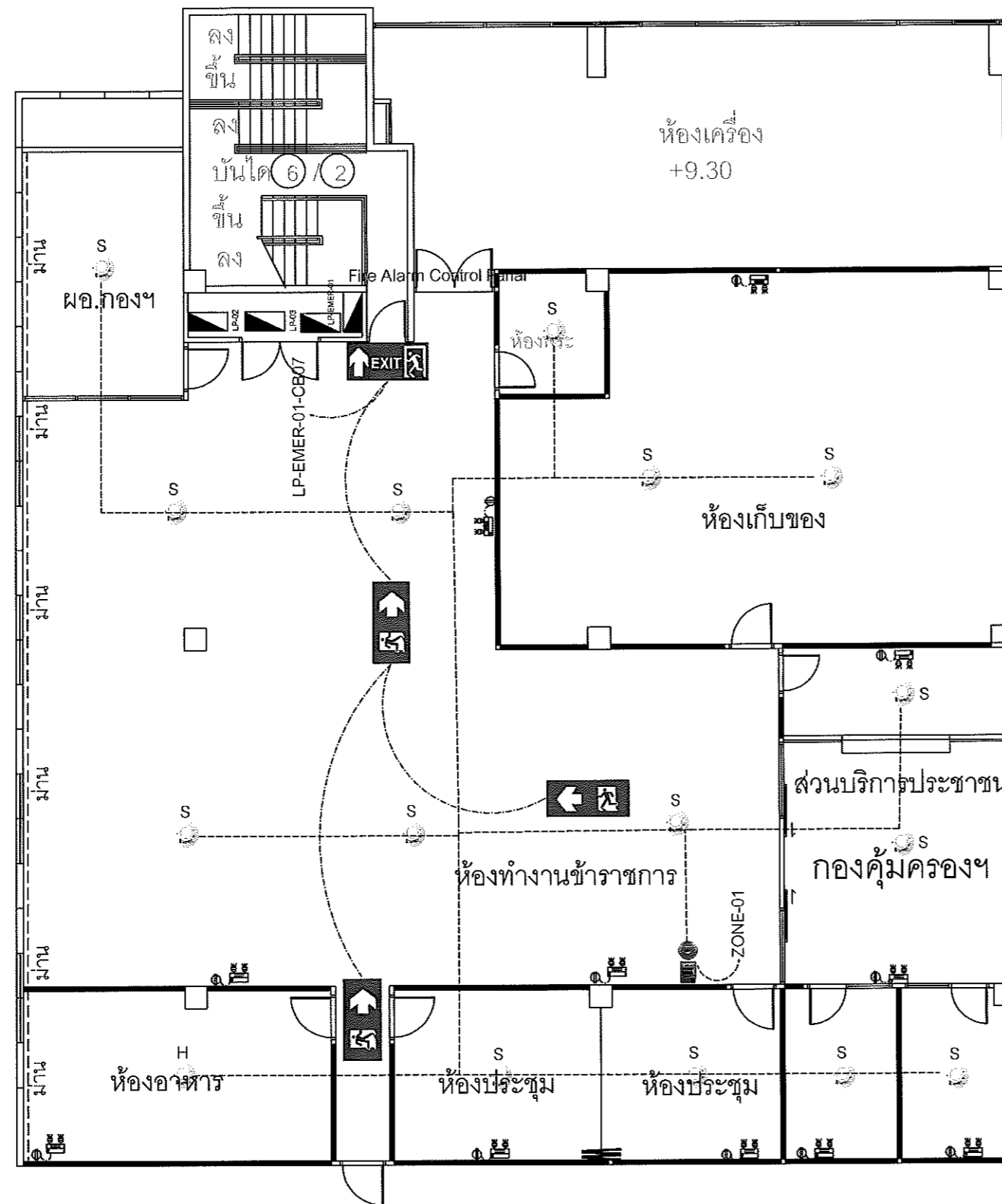

- Emergency Light
- S = Smoke Detector
- H = Heat Detector
- LP-01 = Load Panel กองหนังสือฯ
- LP-02 = Load Panel สำนักเลขฯ
- LP-03 = Load Panel กองคุ่มครองฯ
- ตู้สาขาโทรศัพท์ และเนทเวิร์ค
- TELEPHONE PLUG
- NETWORK PLUG
- AC WALL OUTLET 2 GANG
- AC FLOOR OUTLET 2 GANG

แบบแปลนระบบไฟฟ้าสื่อสาร (แจ้งเตือนเพลิงไหม้)  
 กองคุ่มครองและดูแลผลประโยชน์คนไทยในต่างประเทศ

E			
D			
C			
B			
A			
รายการแก้ไข	Revisions	วันที่	Date
โครงการ จัดจ้างบริษัทผู้ซ่อมแซมสำนักงานกลางราชการ กองคุ่มครองและดูแลผลประโยชน์คนไทยในต่างประเทศ และกองคุ่มครองหนังสือกลาง ข้าราชการกรมการกงสุล		Project	
สถาปนิกโครงการ พนม ภาคกร		Project Architect ร.ท. 3124.ก.	
วิศวกรโครงสร้าง		Structural Engineer	
วิศวกรไฟฟ้า		Electrical Engineer	
วิศวกรระบบปรับอากาศ		ACV Engineer	
วิศวกรสุขอนามัย		Sanitary Engineer	
นักออกแบบ		Interior Designer	
เขียน		Drawn	
ตรวจ		Checked	
อนุมัติ		Approved	
รายละเอียด แบบแปลนระบบไฟฟ้าสื่อสาร (แจ้งเตือนเพลิงไหม้) กองคุ่มครองและดูแลผลประโยชน์คนไทยในต่างประเทศ		Shown in this drawing	
จำนวนแผ่น Total Drawing	แผ่นที่ Drawing No.		
40	EE-10		

*Handwritten signature and notes at the bottom right of the page.*



แบบ CONCEPTUAL DESIGN

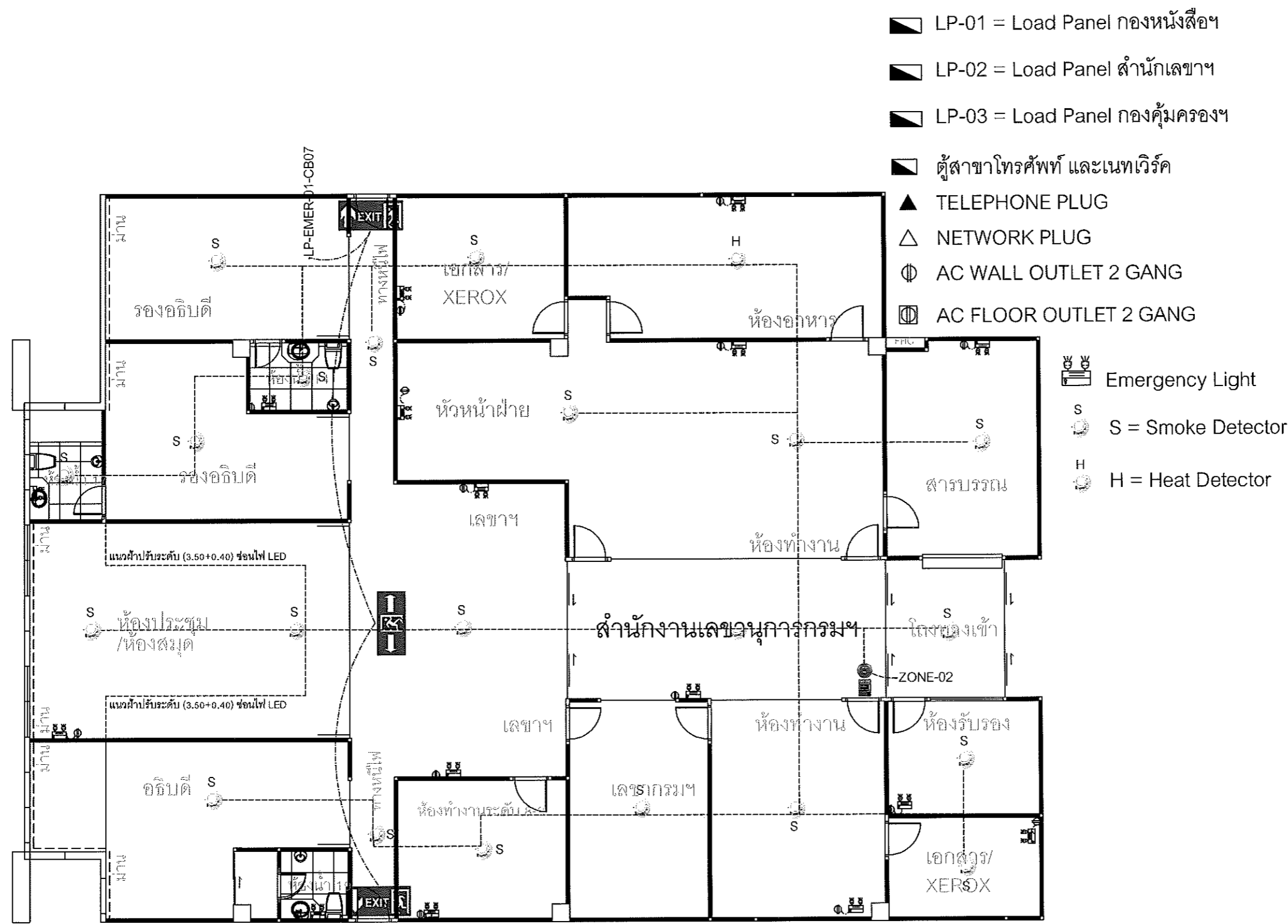

แบบแปลนระบบไฟฟ้าสื่อสาร (แจ้งเตือนเพลิงไหม้)  
 สำนักงานเลขานุการกรม

E		
D		
C		
B		
A		
รายการแก้ไข	Revisions	วันที่ Date
โครงการ จัดจ้างบริษัทผู้รับเหมาก่อสร้างอาคาร กึ่งอัตโนมัติและระบบปรับอากาศในตึก และกลุ่มสิ่งอำนวยความสะดวก		
สถาปนิกโครงการ ทศ ภาคสุข		Project Architect ทศ. 3174 ก.
วิศวกรโครงสร้าง	Structural Engineer	
วิศวกรไฟฟ้า	Electrical Engineer	
วิศวกรระบบปรับอากาศ	A/C Engineer	
วิศวกรสุขาภิบาล	Sanitary Engineer	
มัณฑนากร	Interior Designer	
เขียน	Drawn	
ตรวจ	Checked	
อนุมัติ	Approved	
รายละเอียด	Shown in this drawing	
แบบแปลนระบบไฟฟ้าสื่อสาร (แจ้งเตือนเพลิงไหม้) สำนักงานเลขานุการกรม		
จำนวนแผ่น Total Drawing	แผ่นที่ Drawing No.	
40	BE-11	

oh on *[Handwritten signature]*

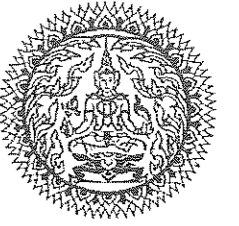

แบบ CONCEPTUAL DESIGN

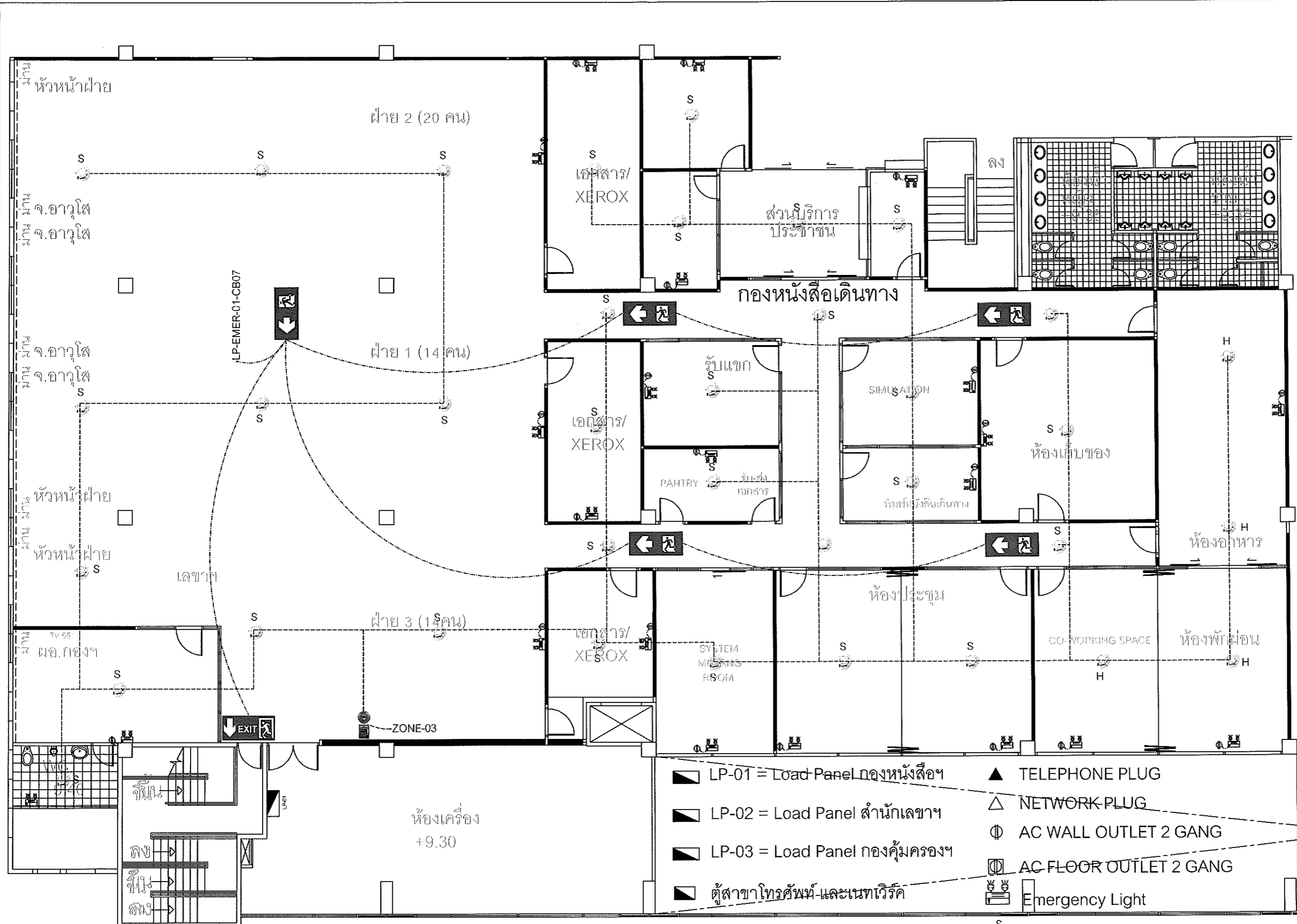

แบบแปลนระบบไฟฟ้าสื่อสาร (แจ้งเตือนเพลิงไหม้)  
 กองหนังสือเดินทาง

E		
D		
C		
B		
A		
รายการแก้ไข	Revisions	วันที่ Date
โครงการ จัดจ้างบริษัทผู้ซ่อมแซมสำนักงานและวางระบบ คอมพิวเตอร์และตู้แลคประโชยณในไทยในต่างประเทศ และคอมพิวเตอร์เดินทาง อ่างกรมการเกษตร		
สถาปนิกโครงการ พนม ภาคภูมิ	Project Architect	ร.ด. 3124 ก.
วิศวกรโครงสร้าง	Structural Engineer	
วิศวกรไฟฟ้า	Electrical Engineer	
วิศวกรระบบปรับอากาศ	A/C Engineer	
วิศวกรสุขาภิบาล	Sanitary Engineer	
นักสถาปนิก	Interior Designer	
เขียน	Drawn	
ตรวจ	Checked	
อนุมัติ	Approved	
รายละเอียด	Shown in this drawing	
แบบแปลนระบบไฟฟ้าสื่อสาร (แจ้งเตือนเพลิงไหม้) กองหนังสือเดินทาง		
จำนวนใบ Total Drawing	แผ่นที่ Drawing No.	
40	EE-12	

Handwritten signatures and notes at the bottom right of the page.



แบบ CONCEPTUAL DESIGN

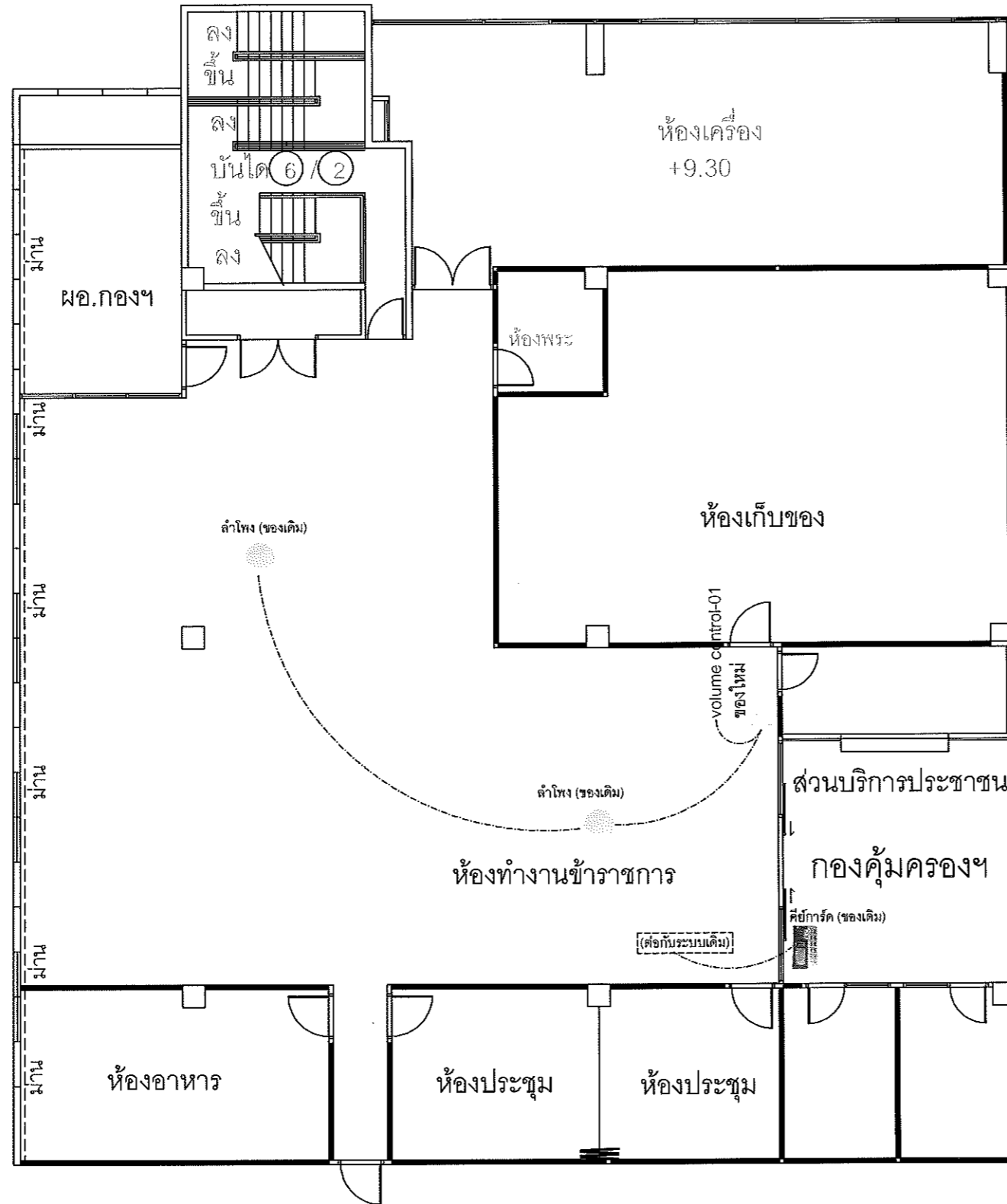

- ▣ LP-01 = Load Panel กองหนังสือฯ
- ▣ LP-02 = Load Panel สำนักเลขานุการ
- ▣ LP-03 = Load Panel กองคุ่มครองฯ
- ▣ ตู้สาขาโทรศัพท์ และเน็ตเวิร์ค
- ▲ TELEPHONE PLUG
- △ NETWORK PLUG
- ⊕ AC WALL OUTLET 2 GANG
- ⊕ AC FLOOR OUTLET 2 GANG

แบบแปลนระบบไฟฟ้าสื่อสาร (เสียงตามสายและตู้ยี่การ์ด)  
 กองคุ่มครองฯ และดูแลผลประโยชน์คนไทยในต่างประเทศ

E	
D	
C	
B	
A	
รายการแก้ไข	Revisions วันที่ Date
โครงการ	Project
จัดจ้างบริษัทผู้ซ่อมแซมสำนักงานและอาคารกรม	
กองคุ่มครองฯ และดูแลผลประโยชน์คนไทยในต่างประเทศ	
และกองคุ่มครองฯ สำนักงานกรมการกงสุล	
สถาปนิกโครงการ	Project Architect
พณ. ภาคฯ	ณ. 3124 ก.
วิศวกรโครงสร้าง	Structural Engineer
วิศวกรไฟฟ้า	Electrical Engineer
วิศวกรระบบปรับอากาศ	A/C Engineer
วิศวกรสุขาภิบาล	Sanitary Engineer
มัณฑนากร	Interior Designer
เขียน	Drawn
ตรวจ	Checked
อนุมัติ	Approved
รายละเอียด	Shown in this drawing
แบบแปลนระบบไฟฟ้าสื่อสาร (เสียงตามสายและตู้ยี่การ์ด)	
กองคุ่มครองฯ และดูแลผลประโยชน์คนไทยในต่างประเทศ	
จำนวนใบ Total Drawing	แผ่นที่ Drawing No.
40	EE-13

*Handwritten signatures and notes at the bottom right of the page.*



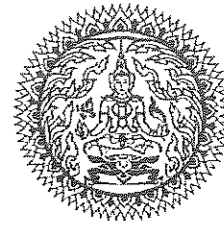

แบบ CONCEPTUAL DESIGN

- ▣ LP-01 = Load Panel กองหนังสือฯ
- ▣ LP-02 = Load Panel สำนักเลขานุการฯ
- ▣ LP-03 = Load Panel กองคุ้มครองฯ
- ▣ ตู้สาขาโทรศัพท์ และเนทเวิร์ค
- ▲ TELEPHONE PLUG
- △ NETWORK PLUG
- ⊕ AC WALL OUTLET 2 GANG
- ⊕ AC FLOOR OUTLET 2 GANG

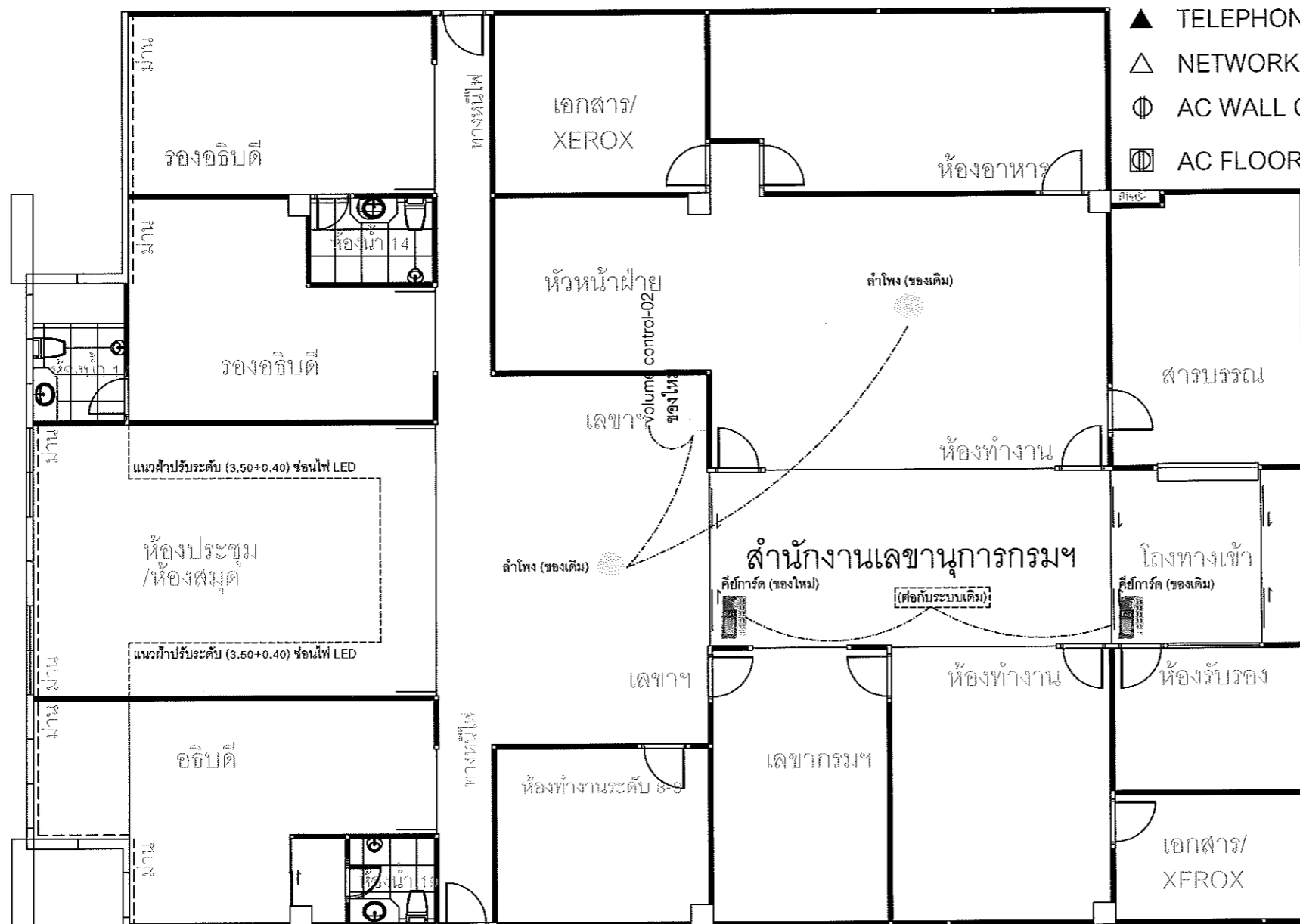

แบบแปลนระบบไฟฟ้าสื่อสาร (เสียงตามสายและตู้ยี่การ์ต )

สำนักงานเลขานุการกรม

E	
D	
C	
B	
A	
รายการแก้ไข	Revisions วันที่ Data
โครงการ	Project
จัดทำขึ้นเพื่อประโยชน์ส่วนราชการ	
กองคุ้มครองและดูแลผลประโยชน์ในต่างประเทศ	
และกองหนังสือเดินทาง ข้าราชการกรมฯ	
สถาปนิกโครงการ	Project Architect
ทพ. ภาคฯ	ต.บ. 3124 ก.
วิศวกรโครงสร้าง	Structural Engineer
วิศวกรไฟฟ้า	Electrical Engineer
วิศวกรระบบปรับอากาศ	A/C Engineer
วิศวกรสุขาภิบาล	Sanitary Engineer
นักออกแบบ	Interior Designer
เขียน	Drawn
ตรวจ	Checked
อนุมัติ	Approved
รายละเอียด	Shown in this drawing
แบบแปลนระบบไฟฟ้าสื่อสาร (เสียงตามสายและตู้ยี่การ์ต )	
สำนักงานเลขานุการกรม	
จำนวนแบบ Total Drawing	แผ่นที่ Drawing No.
40	EE-14

*Handwritten signatures and notes at the bottom right of the page.*

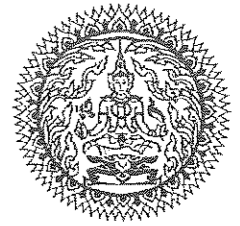

แบบ CONCEPTUAL DESIGN

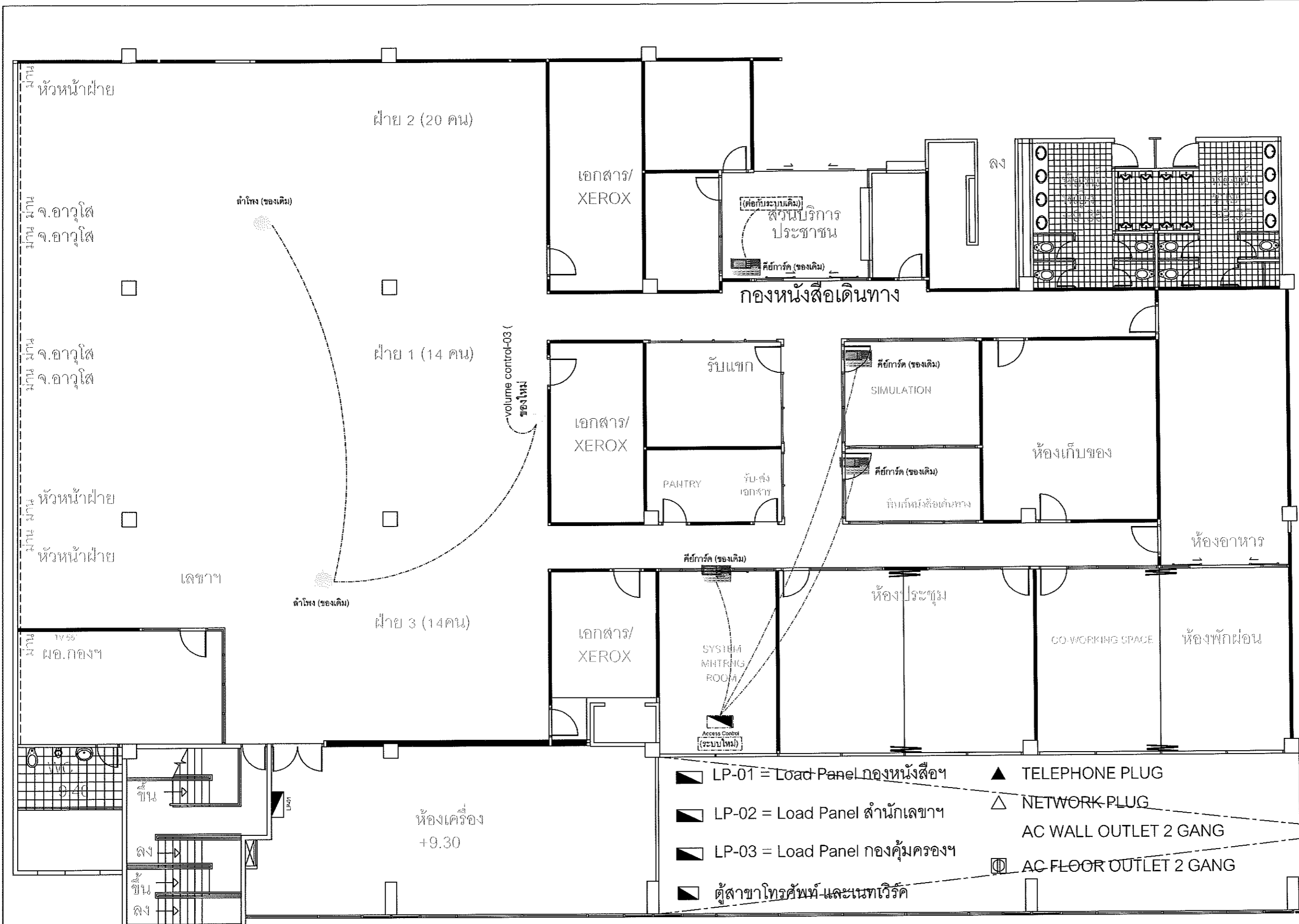

แบบแปลนระบบไฟฟ้าสื่อสาร (เสียงตามสายและคีย์การ์ด)

กองหนังสือเดินทาง

E			
D			
C			
B			
A			
รายการแก้ไข	Revisions	วันที่	Date
โครงการ จัดจ้างบริษัทที่ปรึกษาเพื่อศึกษาและออกแบบระบบสื่อสารและระบบควบคุมอาคาร กองคุ้มครองและดูแลความปลอดภัยในทางบก และกองหนังสือเดินทาง ข้าราชการกรมการกงสุล			
สถาปนิกโครงการ พนม ภาคภู	Project Architect	ร.ท. 3124 ก.	
วิศวกรโครงสร้าง	Structural Engineer		
วิศวกรไฟฟ้า	Electrical Engineer		
วิศวกรระบบปรับอากาศ	A/C Engineer		
วิศวกรสุขาภิบาล	Sanitary Engineer		
มัณฑนากร	Interior Designer		
เขียน	Drawn		
ตรวจ	Checked		
อนุมัติ	Approved		
รายละเอียด	Shown in this drawing		
แบบแปลนระบบไฟฟ้าสื่อสาร (เสียงตามสายและคีย์การ์ด)			
กองหนังสือเดินทาง			
จำนวนแผ่น Total Drawing	แผ่นที่	Drawing No.	
40		EE-15	

*Handwritten signature and date at the bottom right of the page.*



แบบ CONCEPTUAL DESIGN

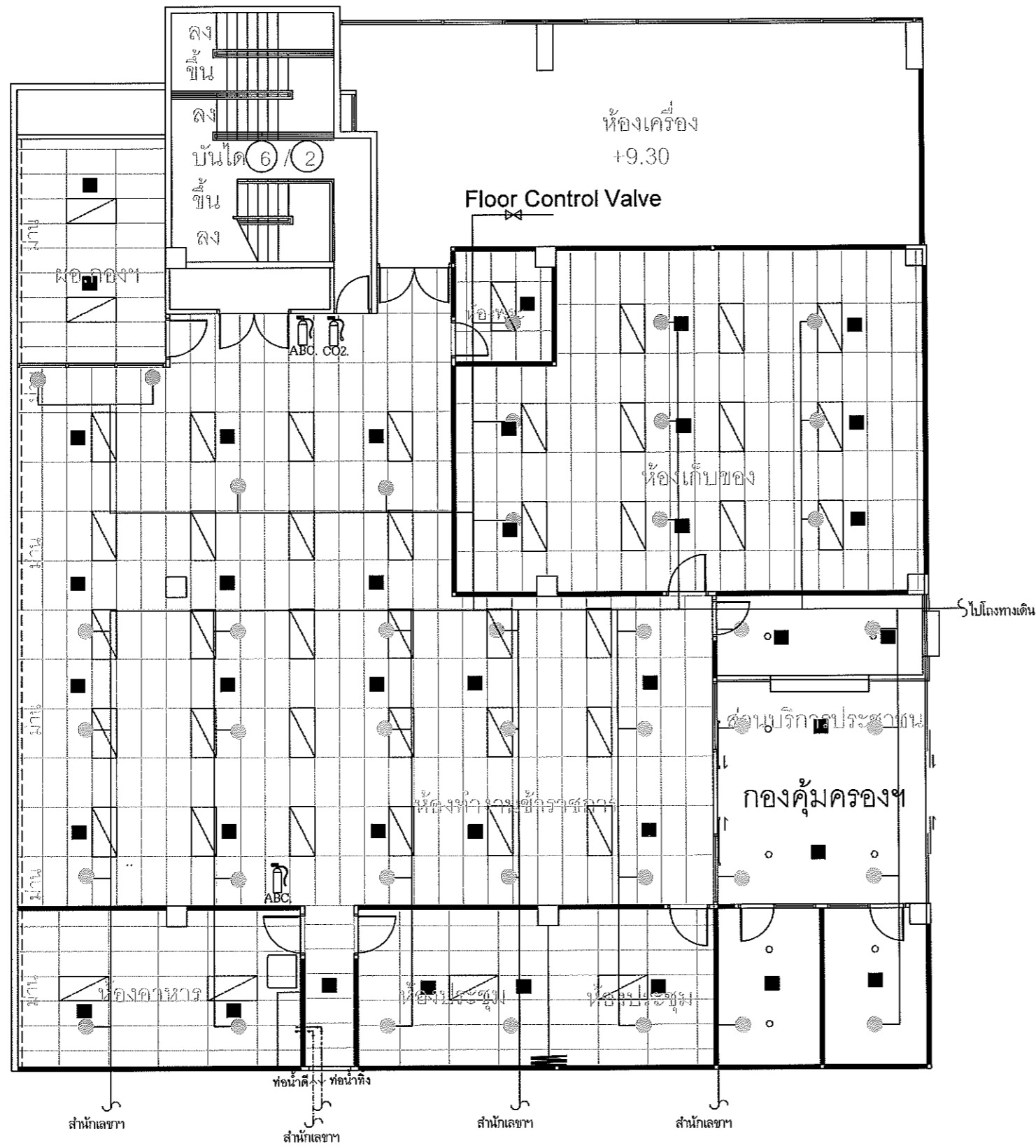

- หัวกระจายน้ำดับเพลิง SPK ตำแหน่งเก่า
- หัวกระจายน้ำดับเพลิง SPK ตำแหน่งใหม่

แบบแปลนระบบประปา สุขาภิบาล และระบบดับเพลิง  
กองคุ้มครองและดูแลผลประโยชน์คนไทยในต่างประเทศ

E			
D			
C			
B			
A			
รายการแก้ไข	Revisions	วันที่	Date
โครงการ จัดจ้างที่ปรึกษาออกแบบและดำเนินการวางระบบ ของศูนย์คุ้มครองและดูแลผลประโยชน์คนไทยในต่างประเทศ และกองบังคับการตำรวจนครบาลเขตดุสิต		Project Design and Construction of Protection Unit and Thai Consulate in District Dusit	
สถาปนิกโครงการ พวง ภาสกร		Project Architect ร.ท. 3124 ก.	
วิศวกรโครงสร้าง		Structural Engineer	
วิศวกรไฟฟ้า		Electrical Engineer	
วิศวกรระบบปรับอากาศ		AVC Engineer	
วิศวกรสุขาภิบาล		Sanitary Engineer	
มัณฑนากร		Interior Designer	
เขียน		Drawn	
ตรวจ		Checked	
อนุมัติ		Approved	
รายละเอียด แบบแปลนระบบประปา สุขาภิบาล และระบบดับเพลิง ของศูนย์คุ้มครองและดูแลผลประโยชน์คนไทยในต่างประเทศ		Shown in this drawing Water, Sanitary and Fire Protection System of the Protection Unit and Thai Consulate in District Dusit	
จำนวนแผ่น (Total Drawing)	แผ่นที่ (Sheet No.)	Drawing No.	
40		SN&FP-01	

*Handwritten signatures and initials at the bottom right of the page.*

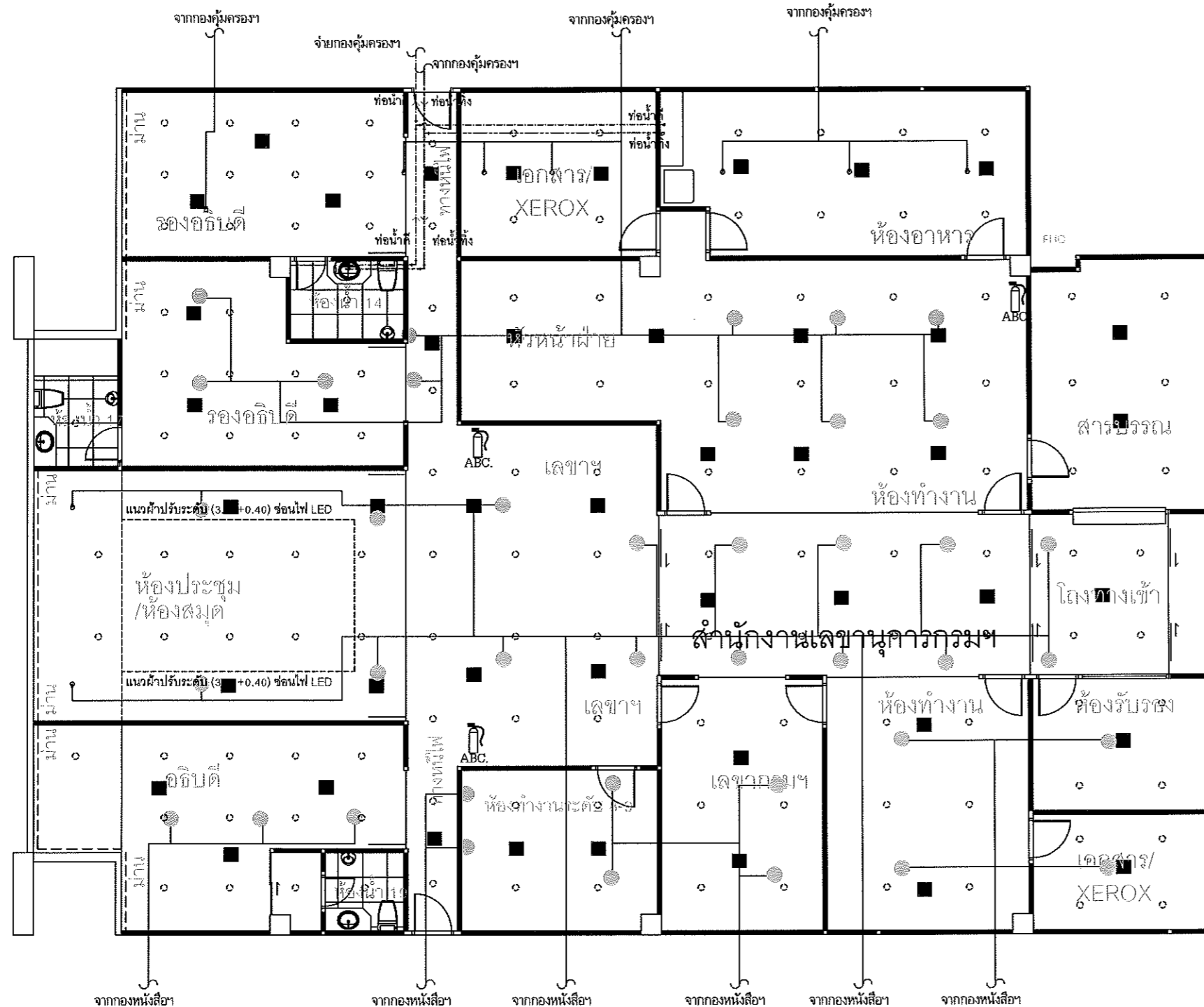
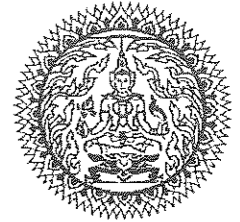

- หัวกระจายน้ำดับเพลิง SPK ตำแหน่งเพดาน
- หัวกระจายน้ำดับเพลิง SPK ตำแหน่งผนัง

แบบแปลนระบบประปา สุขาภิบาล และระบบดับเพลิง

สำนักงานเลขานุการกรม

E		
D		
C		
B		
A		
รายการแก้ไข	Revisions	วันที่ Date
โครงการ จัดจ้างปรับปรุงซ่อมแซมสำนักงานเลขานุการกรม ก่อสร้างและดูแลผลประโยชน์ภายในสำนักงาน และก่อสร้างสิ่งก่อสร้าง อาคารกรมการคลัง		
สถาปนิกโครงการ ทรง ภาคสูง	Project Architect	ร.ค. 3124 ก.
วิศวกรโครงสร้าง	Structural Engineer	
วิศวกรไฟฟ้า	Electrical Engineer	
วิศวกรระบบปรับอากาศ	AC Engineer	
วิศวกรสุขาภิบาล	Sanitary Engineer	
มัณฑนากร	Interior Designer	
เขียน	Drawn	
ตรวจ	Checked	
อนุมัติ	Approved	
รายละเอียด	Shown in this drawing แบบแปลนระบบประปา สุขาภิบาล และระบบดับเพลิง สำนักงานเลขานุการกรม	
จำนวนแผ่น Total Drawing	แผ่นที่	Drawing No.
40		SN&FP-02

*Handwritten signatures and initials at the bottom right of the page.*





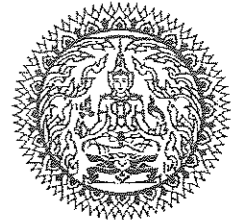

แบบ CONCEPTUAL DESIGN

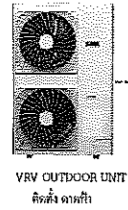
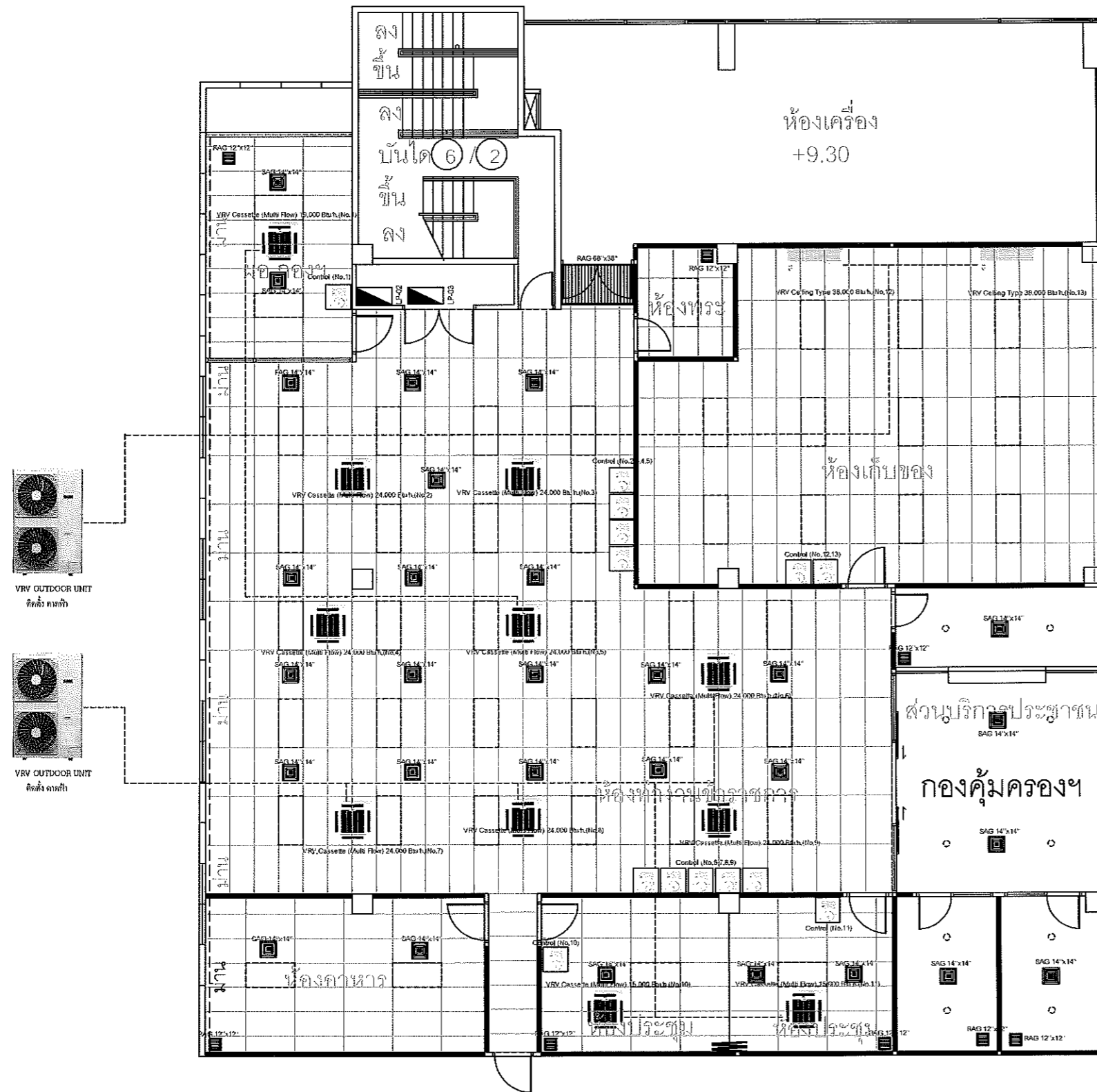

▀ LP-02 = Load Panel สำนักเลขฯ

▀ LP-03 = Load Panel กองคุ้มครองฯ

VRV = Variable Refrigerant Volume

SAG = Supply Air Grille

RAG = Return Air Grille / Hinge Type / Insect Screen

แบบแปลนระบบปรับอากาศและระบบระบายอากาศ

กองคุ้มครองและดูแลผลประโยชน์คนไทยในต่างประเทศ

E			
D			
C			
B			
A			
รายการแก้ไข	Revisions	วันที่	Date
โครงการ			Project
จัดทำขึ้นเพื่อประโยชน์แก่ราชการและประชาชน			กองคุ้มครองและดูแลผลประโยชน์คนไทยในต่างประเทศ
และต้องปฏิบัติตามระเบียบราชการ			และต้องปฏิบัติตามระเบียบราชการ
สถาปนิกโครงการ			Project Architect
ท.น. ภาคฯ			ท.น. 3124 ก.
วิศวกรโครงสร้าง			Structural Engineer
วิศวกรไฟฟ้า			Electrical Engineer
วิศวกรระบบปรับอากาศ			A/C Engineer
วิศวกรสุขาภิบาล			Sanitary Engineer
มัณฑนากร			Interior Designer
เขียน			Drawn
ตรวจ			Checked
อนุมัติ			Approved
รายละเอียด			Shown in this drawing
แบบแปลนระบบปรับอากาศและระบบระบายอากาศ			แบบแปลนระบบปรับอากาศและระบบระบายอากาศ
กองคุ้มครองและดูแลผลประโยชน์คนไทยในต่างประเทศ			กองคุ้มครองและดูแลผลประโยชน์คนไทยในต่างประเทศ
จำนวนรวม Total Drawing	แผ่นที่		Drawing No.
40			AC-01

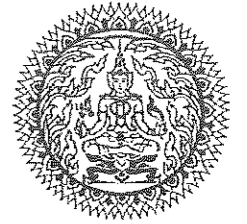

แบบ CONCEPTUAL DESIGN

LP-02 = Load Panel สำนักเลขหาฯ

LP-03 = Load Panel กองคุ้มครองฯ

VRV = Variable Refrigerant Volume

SAG = Supply Air Grille

RAG = Return Air Grille / Hinge Type / Insect Screen

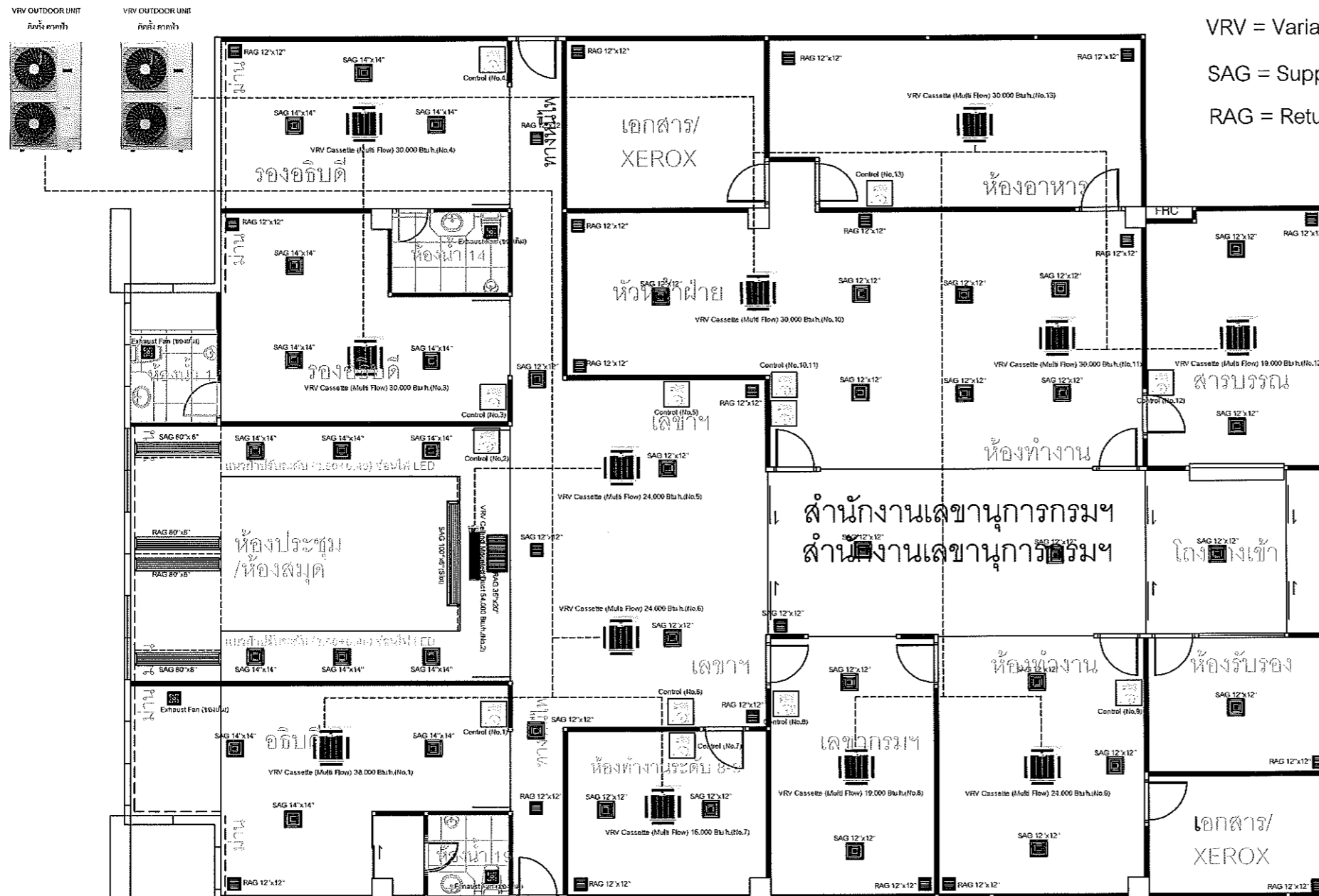

แบบแปลนระบบปรับอากาศและระบบระบายอากาศ  
สำนักงานเลขานุการกรม

E			
D			
C			
B			
A			
รายการแก้ไข	Revisions	วันที่	Date
โครงการ จัดจ้างบริษัทผู้รับเหมาติดตั้งระบบปรับอากาศ ของศูนย์ราชการและศูนย์ราชการส่วนภูมิภาค และกองการป้องกันและรักษาความปลอดภัย			
สถาปนิกโครงการ ทนาย ภาณุ		Project Architect ท. 3174 ก.	
วิศวกรโครงสร้าง		Structural Engineer	
วิศวกรไฟฟ้า		Electrical Engineer	
วิศวกรระบบปรับอากาศ		A/C Engineer	
วิศวกรสุขาภิบาล		Sanitary Engineer	
มัณฑนากร		Interior Designer	
เขียน	Drawn		
ตรวจ	Checked		
อนุมัติ	Approved		
รายละเอียด แบบแปลนระบบปรับอากาศและระบบระบายอากาศ สำนักงานเลขานุการกรม		Shown in this drawing	
จำนวนแผ่น Total Drawing	แผ่นที่	Drawing No.	
40		AC-02	

*Handwritten signatures and initials at the bottom right of the page.*

